

ประกาศคณะกรรมการกิจการกระจายเสียง กิจการโทรทัศน์ และกิจการโทรคมนาคมแห่งชาติ

เรื่อง หลักเกณฑ์และวิธีการอนุญาตให้บริการโครงข่ายกระจายเสียงหรือโทรทัศน์

พ.ศ. ๒๕๕๕

โดยที่เป็นการสมควรกำหนดหลักเกณฑ์และวิธีการอนุญาตประกอบกิจการกระจายเสียง หรือกิจการโทรทัศน์สำหรับการให้บริการโครงข่ายกระจายเสียงหรือโทรทัศน์ ให้สอดคล้องกับประกาศ คณะกรรมการกิจการกระจายเสียง กิจการโทรทัศน์ และกิจการโทรคมนาคมแห่งชาติ เรื่อง กำหนด ลักษณะและประเภทของกิจการกระจายเสียงและกิจการโทรทัศน์ และเพื่อให้ผู้ประสงค์จะประกอบ กิจการได้ทราบล่วงหน้าเกี่ยวกับคุณสมบัติของผู้ขอรับใบอนุญาต วิธีการขอรับใบอนุญาต หลักเกณฑ์ ในการออกใบอนุญาต เอกสารหลักฐานหรือข้อมูลที่ต้องใช้ในการอนุญาต วิธีการพิจารณาในการ ออกใบอนุญาต ระยะเวลา การพิจารณาอนุญาตและขอบเขตการอนุญาตให้ประกอบกิจการดังกล่าว รวมทั้งเงื่อนไขอื่นที่จำเป็นสำหรับการประกอบกิจการให้บริการโครงข่ายกระจายเสียงหรือโทรทัศน์

อาศัยอำนาจตามความในมาตรา ๒๗ วรรคหนึ่ง (๖) และ (๒๔) และมาตรา ๔๑ แห่งพระราชบัญญัติองค์กรจัดสรรคลื่นความถี่และกำกับการประกอบกิจการวิทยุกระจายเสียง วิทยุโทรทัศน์ และกิจการโทรคมนาคม พ.ศ. ๒๕๕๓ อันเป็นกฎหมายที่มีบทบัญญัติบางประการ เกี่ยวกับการจำกัดสิทธิและเสรีภาพของบุคคล ซึ่งมาตรา ๒๙ ประกอบกับมาตรา ๓๕ มาตรา ๓๖ มาตรา ๔๑ มาตรา ๔๓ มาตรา ๔๕ มาตรา ๔๖ และมาตรา ๔๗ ของรัฐธรรมนูญ แห่งราชอาณาจักรไทย บัญญัติให้กระทำได้โดยอาศัยอำนาจตามบทบัญญัติแห่งกฎหมาย ประกอบกับ มาตรา ๗ และมาตรา ๑๖ แห่งพระราชบัญญัติการประกอบกิจการกระจายเสียงและกิจการโทรทัศน์ พ.ศ. ๒๕๕๑ อันเป็นกฎหมายที่มีบทบัญญัติบางประการเกี่ยวกับการจำกัดสิทธิและเสรีภาพของบุคคล ซึ่งมาตรา ๒๙ ประกอบกับมาตรา ๓๕ มาตรา ๓๖ มาตรา ๔๑ มาตรา ๔๓ มาตรา ๔๕ มาตรา ๔๖ และมาตรา ๔๗ ของรัฐธรรมนูญแห่งราชอาณาจักรไทย บัญญัติให้กระทำได้โดยอาศัยอำนาจตาม บทบัญญัติแห่งกฎหมาย คณะกรรมการกิจการกระจายเสียง กิจการโทรทัศน์ และกิจการโทรคมนาคมแห่งชาติ จึงกำหนดหลักเกณฑ์และวิธีการอนุญาตประกอบกิจการกระจายเสียงหรือกิจการโทรทัศน์ ประเภทการ ให้บริการโครงข่ายกระจายเสียงหรือโทรทัศน์ ดังนี้

ข้อ ๑ ประกาศนี้ เรียกว่า “ประกาศคณะกรรมการกิจการกระจายเสียง กิจการโทรทัศน์ และกิจการโทรคมนาคมแห่งชาติ เรื่อง หลักเกณฑ์และวิธีการอนุญาตให้บริการโครงข่ายกระจายเสียง หรือโทรทัศน์ พ.ศ. ๒๕๕๕”

ข้อ ๒ ประกาศนี้ให้ใช้บังคับตั้งแต่วันถัดจากวันประกาศในราชกิจจานุเบกษา เป็นต้นไป

ข้อ ๓ บรรดาประกาศ ระเบียบ ข้อบังคับหรือคำสั่งอื่นใดในส่วนที่มีกำหนดไว้แล้วในประกาศนี้ หรือซึ่งขัดหรือแย้งกับประกาศนี้ให้ใช้ประกาศนี้แทน

ข้อ ๔ ในประกาศนี้

“การให้บริการโครงข่ายกระจายเสียงหรือโทรทัศน์” หมายความว่า การให้บริการระบบเชื่อมโยงของกลุ่มเครื่องส่งหรือถ่ายทอดสัญญาณเสียงหรือภาพที่ใช้ในการส่งข่าวสารสาธารณะหรือรายการจากสถานีไปยังเครื่องรับ ไม่ว่าจะโดยสื่อตัวนำที่เป็นสาย คลื่นความถี่ แสง คลื่นแม่เหล็กไฟฟ้า หรือสื่อตัวนำใด

“การให้บริการกระจายเสียงหรือโทรทัศน์” หมายความว่า การประกอบกิจการกระจายเสียงหรือโทรทัศน์เพื่อให้บริการการส่งข่าวสารสาธารณะหรือรายการไปยังเครื่องรับที่สามารถรับชมหรือรับฟัง การให้บริการนั้น ๆ ได้ ไม่ว่าจะส่งโดยผ่านระบบคลื่นความถี่ ระบบสาย ระบบแสง ระบบแม่เหล็กไฟฟ้า หรือระบบอื่นระบบใดระบบหนึ่งหรือหลายระบบรวมกัน หรือการให้บริการอื่นทำนองเดียวกัน ที่คณะกรรมการกำหนดให้เป็นกิจการกระจายเสียงหรือกิจการโทรทัศน์

“สิ่งอำนวยความสะดวกด้านกระจายเสียงหรือโทรทัศน์” หมายความว่า โครงสร้างพื้นฐานหรือสิ่งอำนวยความสะดวกเพื่อการให้บริการกิจการกระจายเสียงหรือกิจการโทรทัศน์ ไม่ว่าจะเป็นที่ดิน อาคาร สิ่งปลูกสร้าง เสา ระบบสาย สายอากาศ ท่อ หรือสิ่งอื่นใดตามที่คณะกรรมการกำหนด

“ผู้ขอรับใบอนุญาต” หมายความว่า ผู้ยื่นคำขอรับใบอนุญาตประกอบกิจการกระจายเสียงหรือกิจการโทรทัศน์ตามประกาศนี้

“รายได้” หมายความว่า รายได้จากบริการของผู้รับใบอนุญาต ค่าสมาชิก ค่าการโฆษณา ทั้งทางตรงและทางอ้อม หรือรายได้อื่นที่เกี่ยวข้องกับการให้บริการของผู้รับใบอนุญาต

“คณะกรรมการ” หมายความว่า คณะกรรมการกิจการกระจายเสียงและกิจการโทรทัศน์

“สำนักงาน กสทช.” หมายความว่า สำนักงานคณะกรรมการกิจการกระจายเสียง กิจการโทรทัศน์ และกิจการโทรคมนาคมแห่งชาติ

“พนักงานเจ้าหน้าที่” หมายความว่า ผู้ซึ่งคณะกรรมการแต่งตั้งให้ปฏิบัติการตามประกาศนี้

หมวด ๑

หลักเกณฑ์และวิธีการขอรับใบอนุญาต

ข้อ ๕ ผู้ใดประสงค์จะให้บริการโครงข่ายกระจายเสียงหรือโทรทัศน์จะต้องได้รับใบอนุญาตประกอบกิจการกระจายเสียงหรือกิจการโทรทัศน์สำหรับให้บริการโครงข่ายกระจายเสียงหรือโทรทัศน์จากคณะกรรมการตามหลักเกณฑ์และวิธีการที่กำหนดในประกาศนี้ หรือหลักเกณฑ์ วิธีการ หรือเงื่อนไขอื่นใด ที่คณะกรรมการประกาศกำหนดเพิ่มเติม

ข้อ ๖ คุณสมบัติของผู้ขอรับใบอนุญาต

ผู้ขอรับใบอนุญาตนอกจากจะมีคุณสมบัติและไม่มีลักษณะต้องห้ามตามที่กำหนดไว้ในมาตรา ๘ มาตรา ๑๑ มาตรา ๑๒ มาตรา ๑๓ มาตรา ๑๔ และมาตรา ๑๕ แห่งพระราชบัญญัติการประกอบกิจการกระจายเสียง และกิจการโทรทัศน์ พ.ศ. ๒๕๕๑ แล้ว ต้องมีคุณสมบัติและไม่มีลักษณะต้องห้าม ดังนี้

(๑) ไม่เป็นบุคคลล้มละลาย หรือถูกพิทักษ์ทรัพย์ตามคำสั่งศาล หรือถูกศาลมีคำสั่งให้ฟื้นฟูกิจการตามกฎหมายล้มละลาย

(๒) กรรมการหรือบุคคลผู้มีอำนาจกระทำการผูกพันผู้ขอรับใบอนุญาตต้องไม่เป็นบุคคลที่มีรายชื่ออยู่ในบัญชีรายชื่อบุคคลที่ตลาดหลักทรัพย์แห่งประเทศไทยเห็นว่า ไม่สมควรเป็นผู้บริหารตามข้อบังคับตลาดหลักทรัพย์แห่งประเทศไทย

(๓) ผู้ขอรับใบอนุญาต กรรมการ ผู้จัดการหรือบุคคลผู้มีอำนาจกระทำการผูกพันผู้ขอรับใบอนุญาต ต้องไม่เคยถูกศาลมีคำพิพากษาถึงที่สุดว่ามีโทษทางอาญาซึ่งเป็นความผิดตามกฎหมายว่าด้วยการประกอบกิจการกระจายเสียงและกิจการโทรทัศน์ กฎหมายว่าด้วยวิฤคมนาคนคม กฎหมายว่าด้วยการประกอบกิจการโทรคมนาคม กฎหมายว่าด้วยการแข่งขันทางการค้า กฎหมายว่าด้วยข้อมูลข่าวสาร กฎหมายว่าด้วยทรัพย์สินทางปัญญา กฎหมายว่าด้วยยาเสพติด ความผิดมูลฐานตามกฎหมายฟอกเงิน ความผิดเกี่ยวกับเจ้าพนักงานตามประมวลกฎหมายอาญา ความผิดตามกฎหมายว่าด้วยการเสนอราคาต่อหน่วยงานของรัฐ และความผิดตามกฎหมายประกอบรัฐธรรมนูญว่าด้วยการป้องกันและปราบปรามการทุจริต ภายในระยะเวลาสองปีก่อนการยื่นขอรับใบอนุญาต

ข้อ ๗ ผู้ที่ประสงค์จะให้บริการโครงข่ายด้านกระจายเสียงหรือโทรทัศน์ตามประกาศนี้ ให้ยื่นขอรับใบอนุญาตจากคณะกรรมการ ดังนี้

(๑) ยื่นคำขอรับใบอนุญาตตามแบบที่คณะกรรมการกำหนดแนบท้ายประกาศนี้ โดยจะต้องระบุเขตพื้นที่ให้บริการที่ประสงค์จะดำเนินการให้ชัดเจนด้วย

(๒) ยื่นแบบคำขอที่กรอกข้อมูลครบถ้วนแล้วและเอกสารหลักฐานหรือข้อมูลที่จำเป็นต้องใช้ในการอนุญาตตามข้อ ๘ พร้อมสำเนาเอกสารดังกล่าวและจัดทำข้อมูลในรูปแบบอิเล็กทรอนิกส์จำนวนอย่างละ ๑ ชุด ด้วยตนเองหรือทางไปรษณีย์ลงทะเบียนตอบรับ ณ สำนักงาน กสทช.

(๓) ผู้ยื่นคำขอรับใบอนุญาตต้องชำระค่าธรรมเนียมพิจารณาคำขอตามภาคผนวก ก ให้แล้วเสร็จภายในวันที่ยื่นคำขอ หรือตามประกาศที่คณะกรรมการกำหนด

ในกรณีที่คณะกรรมการเห็นสมควรเปลี่ยนแปลงหลักเกณฑ์ วิธีการขอรับใบอนุญาตประกอบกิจการสำหรับการให้บริการโครงข่ายกระจายเสียงหรือโทรทัศน์บางประเภทเพื่อประโยชน์ในการกำกับดูแล หรือประโยชน์สาธารณะอื่นใด คณะกรรมการอาจเปลี่ยนแปลงหลักเกณฑ์และวิธีการขอรับใบอนุญาตก็ได้ โดยจะประกาศให้ทราบล่วงหน้า

ข้อ ๘ เอกสารหลักฐานหรือข้อมูลที่จำเป็นต้องใช้ในการยื่นขอรับใบอนุญาต

ผู้ขอรับใบอนุญาตต้องส่งเอกสารหลักฐานและข้อมูลที่จำเป็นเพื่อให้คณะกรรมการพิจารณา โดยอย่างน้อยต้องมีข้อมูล ดังต่อไปนี้

(๑) เอกสารหลักฐานของผู้ขอรับใบอนุญาต

(๑.๑) สำเนาหนังสือรับรองการจดทะเบียนนิติบุคคล หนังสือบริคณห์สนธิและข้อบังคับนิติบุคคล

(๑.๒) สำเนาบัตรประจำตัวประชาชนและสำเนาทะเบียนบ้านของผู้มีอำนาจ กระทำการผูกพันนิติบุคคล

(๑.๓) หนังสือมอบอำนาจตามกฎหมายพร้อมสำเนาบัตรประจำตัวประชาชน และสำเนาทะเบียนบ้านของผู้มอบอำนาจและผู้รับมอบอำนาจ ในกรณีที่มีการมอบอำนาจให้ดำเนินการแทน

(๒) ข้อมูลด้านการบริหารจัดการ

(๒.๑) ผังโครงสร้างการบริหารจัดการองค์กร (Organization Chart)

(๒.๒) ข้อมูลนิติบุคคล (Corporate Profile) ตามภาคผนวก ข ซึ่งอย่างน้อยต้องแจ้งข้อมูลดังนี้

(๒.๒.๑) รายชื่อ ที่อยู่ และสัญชาติของบุคคลผู้มีอำนาจกระทำการผูกพัน ผู้ขอรับใบอนุญาต และของกรรมการ

(๒.๒.๒) รายชื่อ ที่อยู่ และสัญชาติของผู้ลงทุนหรือผู้ถือหุ้นอันเป็นทุนแต่ละราย และสัดส่วนการถือหุ้นดังกล่าวทั้งหมดของผู้ขอรับใบอนุญาตนั้น พร้อมสิทธิออกเสียงลงคะแนนของผู้ลงทุนหรือผู้ถือหุ้นอันเป็นทุนแต่ละรายตามกฎหมายหรือตามข้อบังคับหรือตามข้อตกลงของผู้ขอรับใบอนุญาต

(๒.๓) ข้อมูลเกี่ยวกับฐานะการเงินที่ผ่านการตรวจสอบจากผู้สอบบัญชีรับอนุญาตตามกฎหมาย ได้แก่ รายงานงบดุล งบกำไรขาดทุน งบกระแสเงินสด พร้อมด้วยข้อมูลอัตราส่วนทางการเงิน ที่คำนวณจากรายงานดังกล่าว ข้อมูลโครงสร้างรายได้ที่แบ่งตามประเภทการให้บริการ รวมถึงผลการวิเคราะห์หรือความเห็นที่พิจารณาได้ว่าจะจะเป็นประโยชน์ต่อการประเมินฐานะการเงินและผลการดำเนินงานของผู้ขอรับใบอนุญาต

ทั้งนี้ การจัดส่งรายงานและข้อมูลดังกล่าวให้จัดทำย้อนหลังเป็นระยะเวลาห้าปี หรือนิติบุคคลที่จัดตั้งไม่ถึงห้าปีให้จัดส่งข้อมูลดังกล่าวตามอายุการจัดตั้งนิติบุคคลของผู้ขอรับใบอนุญาต ตามภาคผนวก ค ท้ายประกาศนี้

กรณีนิติบุคคลที่จัดตั้งขึ้นใหม่ไม่ถึงหนึ่งปีให้จัดส่งรายงานเกี่ยวกับฐานะการเงิน และผลการดำเนินงานของผู้ถือหุ้นรายใหญ่ในนิติบุคคลที่ขอรับใบอนุญาตเพียงระยะเวลาสามปีย้อนหลัง และข้อมูลที่แสดงถึงศักยภาพทางการเงินของนิติบุคคล ได้แก่ รายละเอียดดวงเงินสินเชื่อที่ได้รับจากสถาบันการเงิน หนังสือยืนยันยอดบัญชีเงินฝากจากสถาบันการเงิน

(๓) ข้อมูลแผนการประกอบกิจการ

(๓.๑) ให้จัดส่งแผนบริการโครงข่ายกระจายเสียงหรือโทรทัศน์ที่สามารถสะท้อนถึงวัตถุประสงค์ของการให้บริการ ขอบเขตพื้นที่ในการให้บริการ คุณภาพของการให้บริการ นโยบายการตลาดหรือการแข่งขัน ตลอดจนแนวทางการพัฒนาการให้บริการ แนวทางการคุ้มครองผู้ใช้บริการหรือการรับเรื่องร้องเรียนจากผู้ใช้บริการ เพื่อให้มั่นใจในคุณภาพบริการที่สมเหตุสมผลตลอดระยะเวลาการให้บริการ ทั้งนี้ แผนการให้บริการดังกล่าวจะต้องสอดคล้องกับแผนการลงทุนตาม (๓.๒)

(๓.๒) ให้จัดส่งแผนการลงทุน และแผนการจัดหาเงินทุน พร้อมข้อมูลที่เกี่ยวข้องอื่น ซึ่งสามารถสะท้อนถึงความเหมาะสมของแผน โดยอย่างน้อยต้องมีข้อมูลที่แสดงถึงแหล่งที่มาของการจัดหาเงินทุน ความรู้ความเชี่ยวชาญของผู้บริหาร สมมุติฐานในการจัดทำแผน ปัจจัยเสี่ยงที่อาจมีผลกระทบต่อแผน และแนวทางการพัฒนากิจการของผู้ขอรับใบอนุญาต

ทั้งนี้ การจัดส่งรายงานและข้อมูลตาม (๓.๑) และ (๓.๒) ให้เป็นไปตามภาคผนวก ค

(๔) ข้อมูลด้านเทคนิคและเทคโนโลยี ให้ส่งข้อมูล ดังนี้

(๔.๑) สถาปัตยกรรมโครงข่าย (Network Architecture) ตามภาคผนวก ง ซึ่งประกอบด้วย อุปกรณ์โครงข่ายและการเชื่อมต่อของอุปกรณ์ดังกล่าว หรือตามที่คณะกรรมการกำหนด

(๔.๒) ขอบเขตพื้นที่การให้บริการโครงข่าย ตามภาคผนวก จ

(๕) ข้อมูลเกี่ยวกับฐานะทางการเงินที่ผ่านการตรวจสอบจากผู้สอบบัญชีรับอนุญาต ตามกฎหมาย และข้อมูลเกี่ยวกับการให้บริการที่ผ่านมาที่สอดคล้องกับงบการเงิน

(๖) ข้อมูลแผนการลงทุน และแผนการจัดหาเงินทุน

(๗) ข้อมูลการประมาณการฐานะการเงินในอนาคต

(๘) ข้อมูลอื่นใดตามที่คณะกรรมการกำหนด

ข้อ ๙ วิธีการพิจารณาในการออกใบอนุญาตให้ดำเนินการ ดังนี้

(๑) พนักงานเจ้าหน้าที่หรือผู้ที่ได้รับมอบหมายจากคณะกรรมการ พิจารณาตรวจสอบแบบคำขอที่กรอกแล้ว และเอกสารหลักฐานที่จำเป็นต้องใช้ในการอนุญาตให้ถูกต้องและครบถ้วนภายใน สิบห้าวันทำการนับแต่วันที่รับคำขอ ทั้งนี้ อาจขยายระยะเวลาได้ไม่เกินเจ็ดวันทำการ

(๒) หากปรากฏแบบคำขอและเอกสารหลักฐานที่จำเป็นต้องใช้ประกอบการพิจารณา ไม่ถูกต้องหรือไม่ครบถ้วน หรือไม่เพียงพอ พนักงานเจ้าหน้าที่หรือผู้ที่ได้รับมอบหมายจากคณะกรรมการ จะแจ้งให้ผู้ขอรับใบอนุญาตแก้ไขแบบคำขอหรือจัดส่งเอกสารหลักฐานที่จำเป็นเพิ่มเติมภายในระยะเวลา สิบห้าวันทำการ และจะยังไม่พิจารณานำเสนอคณะกรรมการจนกว่าจะได้แก้ไขแบบคำขอหรือได้รับ เอกสารหลักฐานที่จำเป็นเพียงพอต่อการพิจารณา

(๓) หากปฏิบัติถูกต้องและครบถ้วนตาม (๑) หรือ (๒) แล้ว พนักงานเจ้าหน้าที่หรือผู้ที่ได้รับ มอบหมายจากคณะกรรมการ จะดำเนินการพิจารณาก่อนการออกใบอนุญาตเพื่อจัดทำรายงานการวิเคราะห์ ความเหมาะสมของการประกอบกิจการโครงข่ายกระจายเสียงหรือโทรทัศน์ และจัดทำร่างใบอนุญาต พร้อมเงื่อนไขเสนอให้คณะกรรมการพิจารณาภายในระยะเวลาไม่เกินหกสิบวันทำการ ทั้งนี้ อาจยื่นขอ ขยายระยะเวลาต่อคณะกรรมการเป็นการล่วงหน้าก่อนครบกำหนดระยะเวลา การขยายระยะเวลา ให้กระทำได้ไม่เกินสิบห้าวันและขอขยายได้ไม่เกินสองครั้ง โดยต้องคำนึงถึงปัจจัยอย่างน้อย ดังต่อไปนี้

(๓.๑) วัตถุประสงค์ของการประกอบกิจการ ความต้องการของผู้บริโภคในเขตพื้นที่ ที่จะให้บริการ ตลอดจนประโยชน์ต่อผู้บริโภค ผู้ใช้บริการ อุตสาหกรรม เศรษฐกิจ สังคม การศึกษา วัฒนธรรม ความมั่นคงของรัฐ และประโยชน์สาธารณะอื่น

(๓.๒) ความสามารถในการบริหารจัดการ พร้อมฐานะทางการเงิน และผลการดำเนินงานที่มั่นคง สามารถดำเนินธุรกิจได้ต่อเนื่อง

(๓.๓) ความเหมาะสมและสอดคล้องของแผนการลงทุน กับแผนการให้บริการ ซึ่งจะเอื้อต่อการพัฒนาผลิตภัณฑ์และเทคโนโลยีใหม่ ๆ

(๓.๔) ศักยภาพในการจัดหาแหล่งเงินทุนมารองรับการค้าตามแผนการลงทุน ทั้งในภาวะปกติ และในภาวะที่อาจเกิดเหตุการณ์ไม่คาดคิด

(๓.๕) แผนการด้านเทคนิคที่มีความสมเหตุสมผล สอดรับกับแผนการให้บริการ ซึ่งจะก่อให้เกิดการใช้ทรัพยากรอย่างมีประสิทธิภาพ

(๓.๖) ศักยภาพในการติดตั้งโครงข่าย รวมถึงในการดำเนินการอื่นใดให้ได้ตามแผนการดำเนินงานที่นำเสนอ

ให้พนักงานเจ้าหน้าที่หรือผู้ที่ได้รับมอบหมายจากคณะกรรมการเสนอผลการกลั่นกรองต่อคณะกรรมการภายในระยะเวลาอันสมควรแต่ต้องไม่เกินสิบห้าวันนับตั้งแต่วันที่ระยะเวลาตาม (๓) วรรคหนึ่งสิ้นสุดลง

(๔) เมื่อได้รับความเห็นของพนักงานเจ้าหน้าที่หรือผู้ที่คณะกรรมการมอบหมายให้คณะกรรมการประชุมพิจารณาให้แล้วเสร็จภายในสามสิบวันทำการ โดยคำนึงถึงปัจจัยตาม (๓) และประโยชน์สาธารณะ การแข่งขันเสรีอย่างเป็นธรรม การบริการโดยทั่วถึงและบริการเพื่อสังคม การใช้ประโยชน์โครงข่ายกระจายเสียงหรือโทรทัศน์อย่างมีประสิทธิภาพ ซึ่งรวมถึงการเข้าสู่ตลาดของผู้ประกอบการรายใหม่โดยเฉพาะอย่างยิ่งวิสาหกิจขนาดกลางหรือขนาดย่อม และการกระจายประโยชน์อย่างเป็นธรรม รวมทั้งการลดมาตรการกีดกันการเข้าสู่ตลาด โดยให้สำนักงาน กสทช. แจ้งมติคณะกรรมการให้ผู้ขอรับใบอนุญาตทราบเป็นหนังสือพร้อมเปิดเผยข้อมูลและผลการพิจารณาในระบบเครือข่ายสารสนเทศของสำนักงาน กสทช. แก่สาธารณะภายในสิบห้าวันทำการ

(๕) กรณีที่คณะกรรมการพิจารณาเห็นควรให้ผู้ขอรับใบอนุญาตดำเนินการแก้ไขข้อเสนอสอดคล้องเพิ่มเติม ให้ผู้ขอรับใบอนุญาตยื่นข้อเสนอกับแก้ไขภายในสามสิบวันนับแต่วันที่ได้รับแจ้งจากสำนักงาน กสทช. หรือตามที่คณะกรรมการกำหนด เพื่อให้คณะกรรมการพิจารณาทบทวนอีกครั้งหนึ่ง

(๖) ในกรณีที่คณะกรรมการพิจารณาเห็นสมควรออกใบอนุญาตตามที่ยื่นคำขอ คณะกรรมการอาจกำหนดเงื่อนไขให้มีการทดลองให้บริการตามที่ขอรับอนุญาตเป็นระยะเวลาไม่น้อยกว่าสามสิบวันก่อนก็ได้ ซึ่งผู้ขอรับใบอนุญาตจะต้องดำเนินการทดลองให้บริการภายในหนึ่งร้อยแปดสิบวัน นับแต่วันที่รับแจ้ง หากการทดลองดังกล่าวมีการรบกวนเกิดขึ้น ผู้ขอรับใบอนุญาตจะต้องดำเนินการแก้ไขให้แล้วเสร็จภายในสิบห้าวันนับแต่วันที่เกิดการรบกวน

(๗) เมื่อคณะกรรมการพิจารณาออกใบอนุญาตตามประกาศนี้แล้ว ให้ถือว่าผู้ขอรับใบอนุญาตได้รับอนุญาตให้มีและใช้เครื่องวิทยุคมนาคมและตั้งสถานีวิทยุคมนาคมตามกฎหมายว่าด้วยวิทยุคมนาคมด้วย ทั้งนี้เฉพาะในส่วนที่เกี่ยวข้องกับเครื่องวิทยุคมนาคมที่ระบุในคำขออนุญาต โดยผู้ขอรับใบอนุญาตจะต้องชำระค่าธรรมเนียมใบอนุญาตและค่าใช้จ่ายอื่น ๆ ที่เกี่ยวข้องตามอัตราที่คณะกรรมการประกาศกำหนดให้แล้วเสร็จภายในสิบห้าวันนับแต่วันที่รับหนังสือแจ้ง

ข้อ ๑๐ ผู้รับใบอนุญาตประกอบกิจการโทรคมนาคม หรือผู้ได้รับอนุญาต สัมปทานหรือสัญญาให้เป็นผู้ประกอบกิจการโทรคมนาคม ตามที่บัญญัติในมาตรา ๘๐ แห่งพระราชบัญญัติการประกอบกิจการโทรคมนาคม พ.ศ. ๒๕๔๔ หากประสงค์จะให้บริการโครงข่ายสำหรับกิจการกระจายเสียงหรือกิจการโทรทัศน์ จะต้องได้รับอนุญาตจากคณะกรรมการตามประกาศนี้ก่อน

ผู้รับใบอนุญาตตามวรรคแรกมีหน้าที่ต้องชำระค่าธรรมเนียมการประกอบกิจการในอัตราร้อยละ ๒ จากรายได้ที่ได้จากการประกอบกิจการตามที่ได้รับอนุญาตตามประกาศฉบับนี้ก่อนหักรายจ่ายทั้งหมดหรือตามที่คณะกรรมการกำหนด

หมวด ๒

สิทธิและหน้าที่ของผู้รับใบอนุญาต

ข้อ ๑๑ ผู้รับใบอนุญาตให้บริการโครงข่ายกระจายเสียงหรือโทรทัศน์อาจสร้างหรือจัดหาสิ่งอำนวยความสะดวกด้านกระจายเสียงหรือโทรทัศน์ เพื่อใช้ในการให้บริการโครงข่ายกระจายเสียงหรือโทรทัศน์ของตนเองก็ได้ โดยจะต้องปฏิบัติตามหลักเกณฑ์ เงื่อนไขและวิธีการที่คณะกรรมการกำหนดเกี่ยวกับการใช้สิทธิในการปักหรือตั้งเสา หรือเดินสาย วางท่อ หรือติดตั้งอุปกรณ์ในการให้บริการกระจายเสียงหรือโทรทัศน์

ข้อ ๑๒ ขอบเขตและเงื่อนไขการอนุญาต

(๑) ผู้รับใบอนุญาตต้องมีคุณสมบัติครบถ้วนตามข้อ ๖ ตลอดระยะเวลาที่ได้รับใบอนุญาต

(๒) ใบอนุญาตเป็นสิทธิเฉพาะตัวของผู้ได้รับใบอนุญาต จะโอนแก่กันมิได้ ต้องประกอบกิจการด้วยตนเอง จะมอบการบริหารจัดการทั้งหมดหรือบางส่วนหรือยินยอมให้บุคคลอื่นเป็นผู้มีอำนาจประกอบกิจการแทนมิได้ หรือจะโอนสิทธิในใบอนุญาตไม่ว่าทั้งหมดหรือบางส่วนของโครงข่ายให้กับบุคคลอื่น อันทำให้มีผลกระทบต่อกรประกอบกิจการตามที่ได้รับใบอนุญาตมิได้

(๓) ผู้รับใบอนุญาตต้องเริ่มดำเนินการเพื่อให้บริการตามที่ได้รับใบอนุญาตตามแผนการบริการและแผนการลงทุน แต่ทั้งนี้ต้องไม่เกินสองปีนับแต่วันที่ได้รับใบอนุญาต และต้องรายงานผลการดำเนินการทุกเดือนจนกว่าจะให้บริการ เว้นแต่คณะกรรมการจะกำหนดเป็นอย่างอื่น

(๔) ผู้รับใบอนุญาตต้องให้บริการระบบการเชื่อมโยงของกลุ่มเครื่องส่งหรือถ่ายทอดสัญญาณเสียงหรือภาพที่ใช้ในการส่งข่าวสารสาธารณะหรือรายการจากสถานีไปยังเครื่องรับ ไม่ว่าจะโดยสื่อตัวนำที่เป็นสาย คลื่นความถี่ แสง คลื่นแม่เหล็กไฟฟ้า หรือสื่อตัวนำอื่นใด

(๕) กรณีผู้รับใบอนุญาตประสงค์จะประกอบกิจการกระจายเสียงหรือกิจการโทรทัศน์ประเภทการให้บริการโครงข่ายกระจายเสียงหรือโทรทัศน์เพิ่มเติมภายหลังจากที่ได้รับใบอนุญาตแล้ว ให้ผู้รับใบอนุญาตขอต่อคณะกรรมการเพื่อพิจารณา โดยให้นำความในข้อ ๙ มาใช้บังคับโดยอนุโลม ทั้งนี้การอนุญาตดังกล่าวผู้รับใบอนุญาตจะต้องชำระค่าธรรมเนียมใบอนุญาตประกอบกิจการในส่วนที่ได้รับอนุญาตเพิ่มเติมตามที่คณะกรรมการกำหนด

(๖) ผู้รับใบอนุญาตสามารถให้บริการโครงข่ายกระจายเสียงหรือโทรทัศน์ได้ตามระยะเวลาที่คณะกรรมการอนุญาต และหากประสงค์จะเลิกการให้บริการดังกล่าวก่อนวันที่ใบอนุญาตสิ้นอายุ จะต้องแจ้งเหตุแห่งการเลิกประกอบกิจการพร้อมทั้งมาตรการเยียวยาผู้ใช้บริการให้คณะกรรมการเห็นชอบล่วงหน้าก่อนเลิกกิจการ โดยจะต้องปฏิบัติตามเงื่อนไข ที่คณะกรรมการกำหนดก่อนเลิกกิจการ

(๗) ผู้รับใบอนุญาตมีหน้าที่ต้องชำระค่าธรรมเนียมใบอนุญาตรายปีในอัตราร้อยละ ๒ ของรายได้ก่อนหักค่าใช้จ่าย โดยให้ผู้รับใบอนุญาตมีหน้าที่ในการประเมินค่าธรรมเนียมรายปีที่ต้องชำระ และจัดทำรายละเอียดการคำนวณค่าธรรมเนียมรายปีตามที่ผู้รับใบอนุญาตประเมินยื่นให้สำนักงาน กสทช. หากไม่ชำระค่าธรรมเนียมดังกล่าวภายในระยะเวลาที่กำหนด ผู้รับใบอนุญาตจะต้องชำระค่าธรรมเนียมเพิ่มตามอัตราที่คณะกรรมการกำหนด มิฉะนั้นจะถือว่าผู้ขอรับใบอนุญาตสละสิทธิ์ในการขอรับใบอนุญาต

กรณีผู้รับใบอนุญาตไม่ดำเนินการให้แล้วเสร็จภายในระยะเวลาสิบห้าวันนับแต่วันครบกำหนดชำระค่าธรรมเนียม ให้ถือว่าใบอนุญาตนั้นสิ้นผลนับถัดจากวันครบกำหนดการชำระค่าธรรมเนียม โดยจะต้องปฏิบัติตามเงื่อนไขที่คณะกรรมการกำหนดก่อนเลิกกิจการ

เพื่อประโยชน์ในการคำนวณค่าธรรมเนียมรายปีของผู้รับใบอนุญาต ให้ผู้รับใบอนุญาต มีหน้าที่จัดส่งงบการเงินประจำปีที่มีการแยกรายได้และต้นทุนตามประเภทบริการที่ได้รับใบอนุญาตอย่างชัดเจน ที่ผ่านการรับรองจากผู้สอบบัญชีรับอนุญาตตามกฎหมายให้แก่คณะกรรมการหรือข้อมูลอื่น ที่จำเป็นต่อการพิจารณา กำหนดค่าธรรมเนียมใบอนุญาตตามที่คณะกรรมการจะกำหนด

(๘) ผู้รับใบอนุญาต มีหน้าที่ต้องนำส่งเงินรายปีเข้ากองทุนวิจัยและพัฒนากิจการกระจายเสียง กิจการโทรทัศน์ และกิจการโทรคมนาคมเพื่อประโยชน์สาธารณะในอัตราร้อยละ ๒ ของรายได้ก่อนหักค่าใช้จ่าย หรือตามที่คณะกรรมการกิจการกระจายเสียง กิจการโทรทัศน์ และกิจการโทรคมนาคมแห่งชาติกำหนด

(๙) ตลอดระยะเวลาการให้บริการตามที่ได้รับอนุญาต ผู้รับใบอนุญาตจะต้องมีวิศวกรด้านไฟฟ้าสื่อสารหรือโทรคมนาคม เพื่อควบคุมการดำเนินการทางด้านเทคนิค

(๑๐) ผู้รับใบอนุญาตต้องให้บริการโครงข่ายกระจายเสียงหรือโทรทัศน์แก่ผู้รับใบอนุญาตประกอบกิจการกระจายเสียงหรือกิจการโทรทัศน์จากคณะกรรมการเท่านั้น

(๑๑) ผู้รับใบอนุญาตต้องให้บริการโครงข่ายกระจายเสียงหรือโทรทัศน์แก่ผู้รับใบอนุญาตรายอื่นอย่างเท่าเทียมกัน ไม่มีลักษณะเป็นการเลือกปฏิบัติหรือกีดกันผู้รับใบอนุญาตรายอื่น ในกรณีที่โครงข่ายไม่สามารถรองรับได้ ผู้รับใบอนุญาตต้องชี้แจงเหตุแห่งการปฏิเสธดังกล่าวให้คณะกรรมการพิจารณา

(๑๒) การประกอบกิจการตามที่ได้รับอนุญาต ผู้รับใบอนุญาตต้องจัดทำข้อเสนอการใช้หรือเชื่อมต่อโครงข่ายกระจายเสียงหรือโทรทัศน์ให้คณะกรรมการเห็นชอบ และเผยแพร่ต่อสาธารณะ เพื่อให้ผู้รับใบอนุญาตรายอื่นสามารถพิจารณาก่อนเข้าใช้หรือเชื่อมต่อโครงข่ายนั้น

(๑๓) ผู้รับใบอนุญาตต้องให้ผู้รับใบอนุญาตประกอบกิจการกระจายเสียง หรือกิจการโทรทัศน์รายอื่นสามารถเข้าใช้หรือเชื่อมต่อโครงข่ายเฉพาะส่วนได้

(๑๔) ผู้รับใบอนุญาตมีหน้าที่ส่งผ่านสัญญาณการให้บริการกระจายเสียงหรือโทรทัศน์ ที่เป็นการทั่วไปตามประกาศคณะกรรมการกิจการกระจายเสียง กิจการโทรทัศน์ และกิจการโทรคมนาคมแห่งชาติว่าด้วยหลักเกณฑ์การเผยแพร่กิจการโทรทัศน์ที่ให้บริการเป็นการทั่วไป หรือตามที่ คณะกรรมการประกาศกำหนด

ผู้ให้บริการโครงข่ายที่มีการกำหนดเงื่อนไขในการเข้าถึงการให้ใช้บริการตามวรรคหนึ่ง ให้หมายความรวมถึง การกำหนดเงื่อนไขเข้าใช้บริการกระจายเสียงหรือโทรทัศน์ โดยผู้ให้บริการ ไม่ประสงค์จะให้บริการเป็นการทั่วไป ไม่ว่าจะมีการเรียกเก็บค่าใช้จ่ายสำหรับการรับบริการหรือไม่ก็ตาม

(๑๕) ผู้รับใบอนุญาตต้องระงับการออกอากาศรายการที่มีลักษณะตามมาตรา ๓๗ วรรคหนึ่ง แห่งพระราชบัญญัติการประกอบกิจการกระจายเสียงและกิจการโทรทัศน์ พ.ศ. ๒๕๕๑ ที่มีการส่ง หรือแพร่รายการนั้นผ่านทางโครงข่ายกระจายเสียงหรือโทรทัศน์ของผู้รับใบอนุญาต

(๑๖) ในกรณีที่มีภัยพิบัติหรือมีเหตุฉุกเฉิน หรือกรณีซึ่งมีความจำเป็นเพื่อรักษาประโยชน์สาธารณะ ผู้รับใบอนุญาตต้องให้บริการแพร่ภาพหรือกระจายเสียง แจ้งข่าวหรือเตือนภัยให้ประชาชนทราบ เมื่อรัฐหรือหน่วยงานของรัฐที่เกี่ยวข้องร้องขอ หรือตามที่คณะกรรมการประกาศกำหนด

(๑๗) กรณีที่ผู้รับใบอนุญาตควมรวมกิจการหรือเข้าร่วมกันเป็นบริษัทคู่ค้ากับผู้รับใบอนุญาตรายอื่น หรือมีการทำสัญญาใดที่ให้ผู้รับใบอนุญาตอีกฝ่ายมีอำนาจควบคุมกำกับดูแล หรือสั่งการหรือกระทำการ แทนคู่สัญญาอีกฝ่ายที่เป็นผู้รับใบอนุญาต หรือล่วงรู้ข้อมูลทางการค้าของผู้รับใบอนุญาตอีกฝ่าย จะต้องขอความเห็นชอบจากคณะกรรมการก่อน

ในกรณีที่คณะกรรมการพิจารณาแล้วเห็นว่าการดำเนินการตามวรรคหนึ่ง มีผลที่เป็นหรืออาจ เป็นการกีดกันการแข่งขันอย่างเป็นธรรมในตลาด คณะกรรมการอาจกำหนดมาตรการเฉพาะให้ผู้รับ ใบอนุญาตปฏิบัติก็ได้

(๑๘) ผู้รับใบอนุญาตจะต้องปฏิบัติตามกฎหมายว่าด้วยการแข่งขันทางการค้า และจะต้อง ไม่กระทำการใดที่คณะกรรมการเห็นว่ามิมีวัตถุประสงค์หรือมีผลกระทบ หรืออาจมีผลกระทบต่อ การแข่งขันอย่างเป็นธรรมในตลาดอย่างมีนัยสำคัญสำหรับโครงข่าย สิ่งอำนวยความสะดวก และบริการ กิจการกระจายเสียง หรือกิจการโทรทัศน์ที่ได้รับอนุญาตของผู้รับใบอนุญาต หรือเครื่องอุปกรณ์กระจายเสียง หรือโทรทัศน์ของบุคคลอื่น โดยรวมถึงกรณีดังต่อไปนี้

(๑๘.๑) การเข้าทำสัญญา หรือความตกลงอื่นใดโดยสมรู้กัน หรือดำเนินการร่วมมือกับ บุคคลอื่นอันส่งผลกระทบต่อสภาพการณ์การแข่งขันของผู้รับใบอนุญาตรายอื่น และผู้บริโภค

(๑๘.๒) การเข้าทำสัญญา หรือความตกลงกับบุคคลอื่นใดเกี่ยวกับค่าบริการ หรือค่าธรรมเนียม หรือเครื่องอุปกรณ์กระจายเสียงหรือโทรทัศน์อันมีลักษณะเป็นการทำลาย กีดกัน บั่นทอน หรือขัดขวางการแข่งขันอย่างเป็นธรรม หรือขัดขวางต่อการเข้าตลาดของผู้ประกอบการรายใหม่

(๑๘.๓) การร่วมกันไม่ขายหรือให้บริการกับผู้รับใบอนุญาตรายอื่น หรือบุคคลอื่น ที่มีใช้บริษัทลูก หรือบริษัทในเครือของตน

(๑๘.๔) การเข้าจัดการโดยมีผล หรืออาจมีผลเป็นการกีดกันไม่ให้ผู้รับใบอนุญาตรายใดรายหนึ่งเข้าถึงการให้บริการ

(๑๘.๕) การทำสัญญา หรือความตกลงใด ๆ กับผู้ประกอบการในธุรกิจกระจายเสียงหรือโทรทัศน์ หรือผู้ให้บริการเกี่ยวกับเครื่องอุปกรณ์กระจายเสียงหรือโทรทัศน์รายอื่น เพื่อแบ่งส่วนแบ่งทางการตลาดโดยการตกลงแบ่งตามแนวจังหวัดทางภูมิศาสตร์ หรือแนวทางอื่นใดที่คณะกรรมการเห็นว่าเป็นการตกลงแบ่งส่วนแบ่งทางการตลาด หรือจัดระเบียบของตลาดโดยมิชอบ

(๑๘.๖) การให้สิทธิพิเศษอย่างไม่เหมาะสม หรือการรับประโยชน์อันไม่เป็นธรรมจากบริษัทในเครือ หรือการเลือกปฏิบัติใด ๆ อันมีผลกระทบต่อการแข่งขันอย่างเป็นทางการในตลาด หากคณะกรรมการเห็นว่าผู้รับใบอนุญาตรายอื่นอาจตกอยู่ในสถานการณ์เสียเปรียบ ในการแข่งขันอย่างมาก หรือทำให้การแข่งขันลดลงอย่างมีนัยสำคัญ หรือจะมีผลเป็นการกีดกันการเข้าตลาดของผู้ประกอบการรายใหม่

(๑๘.๗) การดำเนินการอื่นใดอันมีผลทำให้มีการอุดหนุนการบริการ การอุดหนุนไขว้ การถือครองธุรกิจในประเทศเดียวกัน การใช้อำนาจทางการตลาดที่ไม่เป็นธรรม การทุ่มตลาด การกำหนดราคาต่ำกว่าต้นทุน การกำหนดราคาที่มีผลทำให้ผู้รับใบอนุญาตรายอื่นไม่สามารถแข่งขันได้ หรือเลือกปฏิบัติในทางราคา

(๑๙) ผู้รับใบอนุญาตจะต้องเปิดเผยข้อมูลการใช้โครงข่ายที่จำเป็นให้กับคณะกรรมการทุกหกเดือน

(๒๐) ผู้รับใบอนุญาตต้องปฏิบัติตาม ระเบียบ ข้อบังคับ ประกาศ คำสั่ง หรือมาตรการที่คณะกรรมการกำหนดเกี่ยวกับเรื่อง ดังนี้

(๒๐.๑) การแข่งขันโดยเสรีอย่างเป็นทางการ

(๒๐.๒) การใช้ทรัพยากรกระจายเสียงหรือโทรทัศน์

(๒๐.๓) การเชื่อมต่อและใช้ในกิจการกระจายเสียงหรือโทรทัศน์

(๒๐.๔) การใช้สิทธิในการปักหรือตั้งเสา หรือเดินสาย วางท่อ หรือติดตั้งอุปกรณ์ในการให้บริการกระจายเสียงและโทรทัศน์

(๒๐.๕) การจัดทำมีบริการโดยทั่วถึง และการบริการเพื่อสังคม

(๒๐.๖) การคุ้มครองผู้บริโภค

(๒๐.๗) การปฏิบัติในกรณีเกิดเหตุฉุกเฉินหรือภัยพิบัติ

(๒๐.๘) ค่าธรรมเนียม และค่าบริการ

(๒๐.๙) การระงับข้อพิพาท

(๒๐.๑๐) มาตรฐานทางเทคนิคที่เกี่ยวข้อง

(๒๐.๑๑) หลักเกณฑ์หรือมาตรการอื่นใดที่คณะกรรมการกำหนดเพิ่มเติม

ในรอบระยะเวลาบัญชีของปี ให้ผู้รับใบอนุญาตจัดทำรายงานแสดงจำนวนผู้รับบริการ รายงานแสดงสถานะทางการเงินโดยแสดงรายรับรายจ่าย ต้นทุน แยกตามประเภทการให้บริการโครงข่ายกระจายเสียงหรือโทรทัศน์ โดยจะต้องให้ผู้สอบบัญชีรับอนุญาตตามกฎหมายของผู้รับใบอนุญาตรับรองและยืนยันจำนวนยอดรายได้จากการให้บริการในบริการที่ได้รับอนุญาตให้สำนักงาน กสทช. ทราบเป็นหนังสือภายในเก้าสิบวันนับถัดจากวันสิ้นรอบระยะเวลาบัญชีของปี โดยผู้รับใบอนุญาตเป็นผู้ออกค่าใช้จ่ายเองทั้งสิ้น

(๒๑) ผู้รับใบอนุญาตมีหน้าที่ต้องบำรุง ดูแล รักษา และปรับปรุงโครงข่ายกระจายเสียงหรือโทรทัศน์ให้มีประสิทธิภาพพร้อมให้บริการตลอดระยะเวลาที่ได้รับอนุญาต

(๒๒) ผู้รับใบอนุญาตต้องขยายโครงข่ายกระจายเสียงหรือโทรทัศน์ให้เป็นไปตามแผนบริการที่ได้รับอนุญาตจากคณะกรรมการ

(๒๓) ผู้รับใบอนุญาตจะต้องติดตั้งโครงข่ายและอุปกรณ์เพื่อรองรับการให้บริการกระจายเสียงหรือโทรทัศน์ให้เป็นไปตามแผนความถี่วิทยุที่คณะกรรมการประกาศกำหนด

(๒๔) ผู้รับใบอนุญาตต้องให้บริการโครงข่ายกระจายเสียงหรือโทรทัศน์ โดยใช้สิ่งอำนวยความสะดวกด้านกระจายเสียงหรือโทรทัศน์ที่ได้รับอนุญาตจากคณะกรรมการเท่านั้น

(๒๕) คณะกรรมการอาจกำหนดหมวดหมู่ หรือลำดับจัดบริการกระจายเสียงหรือโทรทัศน์เพื่อใช้ในการให้บริการโครงข่ายก็ได้ ทั้งนี้ ห้ามมิให้ผู้รับใบอนุญาตแสวงหาผลประโยชน์ใด ๆ จากการจัดเรียงหมวดหมู่หรือการจัดลำดับบริการดังกล่าว

(๒๖) เพื่อเป็นการส่งเสริมและพัฒนาการประกอบกิจการกระจายเสียงและกิจการโทรทัศน์หรือประโยชน์สาธารณะ ให้ผู้รับใบอนุญาตจัดให้มีช่องทางเพื่อให้บริการกระจายเสียงหรือโทรทัศน์ตามที่คณะกรรมการกำหนด

(๒๗) การตั้งหรือการขอเปลี่ยนแปลงความสูงสายอากาศของสถานีวิทยุกระจายเสียงสำหรับผู้รับใบอนุญาตที่ตั้งอยู่ในบริเวณเขตปลอดภัยการเดินอากาศ จะต้องได้รับอนุญาตจากหน่วยงานที่มีอำนาจตามกฎหมายว่าด้วยการเดินอากาศก่อนการยื่นขอใบอนุญาตตั้งสถานีวิทยุคมนาคมต่อคณะกรรมการ

(๒๘) การจัดตั้งหรือสร้างสิ่งปลูกสร้างที่ใช้ติดตั้งสายอากาศจะต้องปฏิบัติตามกฎหมายว่าด้วยการควบคุมอาคาร

(๒๙) ผู้รับใบอนุญาตต้องปฏิบัติตามเงื่อนไขที่คณะกรรมการกำหนดไว้ในใบอนุญาตโดยเคร่งครัด

ข้อ ๑๓ ในกรณีที่มีเหตุสำคัญหรือจำเป็นเพื่อคุ้มครองประโยชน์สาธารณะ หรือกฎหมายหรือพฤติการณ์เปลี่ยนแปลงไป คณะกรรมการมีอำนาจแก้ไขเพิ่มเติมขอบเขต และเงื่อนไขในการอนุญาตได้ตามความจำเป็น

ข้อ ๑๔ ผู้รับใบอนุญาตจะพักหรือหยุดการให้บริการไม่ว่าทั้งหมดหรือบางส่วนไม่ได้ เว้นแต่จะได้รับอนุญาตจากคณะกรรมการ

ข้อ ๑๕ ระยะเวลาการอนุญาตให้ประกอบกิจการ

ใบอนุญาตให้ประกอบกิจการให้บริการโครงข่ายกระจายเสียงหรือโทรทัศน์มีอายุไม่เกินสิบห้าปี นับแต่วันที่ได้รับอนุญาต

ข้อ ๑๖ การยื่นคำขอรับใบอนุญาตใหม่

ในกรณีที่ใบอนุญาตสิ้นอายุตามข้อ ๑๕ หากผู้รับใบอนุญาตดังกล่าวมีความประสงค์ จะประกอบกิจการให้บริการโครงข่ายกระจายเสียงหรือโทรทัศน์ใหม่ ให้ยื่นคำขอรับใบอนุญาต ต่อคณะกรรมการตามหลักเกณฑ์ วิธีการและเงื่อนไข ดังนี้

(๑) ผู้รับใบอนุญาตจะต้องยื่นแบบคำขอรับใบอนุญาตล่วงหน้าอย่างน้อยเก้าสิบวัน แต่ไม่เกิน สองปีก่อนวันที่ใบอนุญาตเดิมสิ้นอายุ พร้อมส่งเอกสารหลักฐานหรือข้อมูลที่ต้องใช้ ในการ ออกใบอนุญาตตามที่กำหนดในข้อ ๘

(๒) ผู้ขอรับใบอนุญาตใหม่ต้องมีคุณสมบัติตามที่กำหนดในข้อ ๖ และไม่เคยถูกคณะกรรมการ พิจารณาว่ากระทำความผิดเงื่อนไขใบอนุญาตประกอบกิจการกระจายเสียงหรือกิจการโทรทัศน์ ตามประกาศฉบับนี้

(๓) วิธีการพิจารณาของคณะกรรมการให้นำความในข้อ ๙ มาใช้บังคับโดยอนุโลม แต่ทั้งนี้ คณะกรรมการจะต้องพิจารณาให้แล้วเสร็จภายในหกสิบวันนับแต่วันที่คณะกรรมการได้รับคำขอรับ ใบอนุญาตใหม่

(๔) ในระหว่างการพิจารณาคำขอรับใบอนุญาตใหม่ตาม (๓) ให้ผู้รับใบอนุญาตประกอบกิจการ นั้นต่อไปได้จนกว่าคณะกรรมการจะสั่งไม่อนุญาต ซึ่งหากคณะกรรมการมีคำสั่งไม่อนุญาต ในกรณีนี้ ผู้ขอรับใบอนุญาตใหม่มีหน้าที่ต้องชำระค่าธรรมเนียมการประกอบกิจการตามส่วนด้วย

(๕) อายุใบอนุญาตที่ได้รับการพิจารณาใหม่ อาจมีระยะเวลาแตกต่างจากอายุใบอนุญาตเดิม ซึ่งจะเป็นไปตามระยะเวลาที่คณะกรรมการกำหนด

หมวด ๓

การกำกับดูแลการประกอบกิจการ

ข้อ ๑๗ การสิ้นสุดการอนุญาต นอกจากครบกำหนดระยะเวลาตามข้อ ๑๕ แล้ว ใบอนุญาต ให้บริการโครงข่ายกระจายเสียงหรือโทรทัศน์อาจสิ้นสุด ในกรณีดังต่อไปนี้

(๑) ผู้รับใบอนุญาตแจ้งยกเลิกการประกอบกิจการตามที่ได้รับใบอนุญาต และได้ปฏิบัติตาม เงื่อนไขที่คณะกรรมการกำหนดก่อนเลิกกิจการแล้ว

(๒) คณะกรรมการมีคำสั่งให้เพิกถอนใบอนุญาต เนื่องจากปฏิบัติผิดเงื่อนไขตามหลักเกณฑ์ ที่คณะกรรมการกำหนด

ข้อ ๑๘ ในกรณีที่ปรากฏแก่พนักงานเจ้าหน้าที่ว่าผู้รับใบอนุญาตฝ่าฝืนหรือไม่ปฏิบัติตาม เงื่อนไขในการอนุญาตตามประกาศนี้ หรือหลักเกณฑ์ที่คณะกรรมการกำหนด ให้พนักงานเจ้าหน้าที่ มีอำนาจตัดเตือนเป็นลายลักษณ์อักษร หรือสั่งให้ผู้รับใบอนุญาตระงับการกระทำที่ฝ่าฝืน หรือแก้ไขปรับปรุง หรือปฏิบัติให้ถูกต้องหรือเหมาะสมภายในระยะเวลาที่กำหนดก็ได้ ซึ่งให้รวมถึงอำนาจการสั่งให้ชี้แจง หรือส่งเอกสารหรือพยานหลักฐานเพื่อประกอบการพิจารณา

ข้อ ๑๙ ในกรณีที่ผู้รับใบอนุญาตซึ่งได้รับคำสั่งจากพนักงานเจ้าหน้าที่ตามข้อ ๑๘ ไม่พอใจในคำสั่งดังกล่าว ให้มีสิทธิอุทธรณ์ต่อคณะกรรมการได้ภายในสิบห้าวันนับแต่วันที่ได้รับแจ้งคำสั่งดังกล่าว คำวินิจฉัยของคณะกรรมการให้เป็นที่สุด

ในกรณีที่ผู้รับใบอนุญาตยังเพิกเฉยไม่ปฏิบัติให้ถูกต้อง หรือกรณีที่มีความเสียหายร้ายแรงต่อประโยชน์สาธารณะ ให้คณะกรรมการมีอำนาจพักใช้หรือเพิกถอนใบอนุญาตได้ ทั้งนี้การพักใช้ใบอนุญาตให้กระทำได้ครั้งละไม่เกินหนึ่งเดือน

การดำเนินการตามวรรคสองให้นำกฎหมายว่าด้วยวิธีปฏิบัติราชการทางปกครองมาใช้บังคับโดยอนุโลม

ข้อ ๒๐ ผู้รับใบอนุญาตมีหน้าที่ในการจัดให้มีมาตรการเยียวยาผลกระทบที่จะเกิดต่อผู้ใช้บริการภายหลังการสิ้นสุดการอนุญาตให้ประกอบกิจการตามประกาศนี้ และให้รวมถึงกรณีที่มีการพักหรือหยุดการให้บริการไม่ว่าทั้งหมดหรือบางส่วน

บทเฉพาะกาล

ข้อ ๒๑ ผู้ประกอบกิจการกระจายเสียงหรือกิจการโทรทัศน์ที่ให้บริการโครงข่ายกระจายเสียงหรือโทรทัศน์โดยชอบด้วยกฎหมายอยู่ในวันที่ประกาศนี้ใช้บังคับ หากประสงค์จะให้บริการโครงข่ายกระจายเสียงหรือโทรทัศน์ต่อไป ให้ยื่นคำขอรับใบอนุญาตตามหลักเกณฑ์ ที่กำหนดในประกาศนี้ภายในหกสิบวันนับแต่วันที่ประกาศนี้มีผลใช้บังคับ และเมื่อได้ยื่นคำขอรับใบอนุญาตจากคณะกรรมการแล้วให้มีสิทธิให้บริการโครงข่ายกระจายเสียงหรือโทรทัศน์ได้ต่อไปจนกว่าจะได้รับแจ้งไม่อนุญาตจากคณะกรรมการ

ข้อ ๒๒ ผู้รับใบอนุญาตประกอบกิจการโทรคมนาคม หรือผู้ได้รับอนุญาต สัมปทานหรือสัญญา ให้เป็นผู้ประกอบกิจการโทรคมนาคม ตามที่บัญญัติในมาตรา ๘๐ แห่งพระราชบัญญัติการประกอบกิจการโทรคมนาคม พ.ศ. ๒๕๔๔ ซึ่งให้บริการโครงข่ายกระจายเสียงหรือโทรทัศน์โดยชอบด้วยกฎหมายอยู่ในวันที่ประกาศนี้ใช้บังคับ หากประสงค์จะให้บริการโครงข่ายกระจายเสียงหรือโทรทัศน์ดังกล่าวต่อไป ให้ยื่นคำขอรับใบอนุญาตตามหลักเกณฑ์ที่กำหนดในประกาศนี้ภายในหกสิบวันนับแต่วันที่ประกาศนี้มีผลใช้บังคับ และเมื่อได้ยื่นคำขอรับใบอนุญาตจากคณะกรรมการแล้วให้มีสิทธิให้บริการโครงข่ายกระจายเสียงหรือโทรทัศน์ได้ต่อไปจนกว่าจะได้รับแจ้งไม่อนุญาตจากคณะกรรมการ

ประกาศ ณ วันที่ ๕ ตุลาคม พ.ศ. ๒๕๕๕

พันเอก นที ศุกลรัตน์

ประธานกรรมการกิจการกระจายเสียงและกิจการโทรทัศน์

ปฏิบัติหน้าที่แทน

ประธานกรรมการกิจการกระจายเสียง กิจการโทรทัศน์

และกิจการโทรคมนาคมแห่งชาติ

ภาคผนวก ก
อัตราค่าธรรมเนียมพิจารณาคำขอ

ประเภทกิจการยื่นคำขออนุญาต	ค่าพิจารณาคำขอ
กิจการบริการโครงข่ายกระจายเสียงหรือโทรทัศน์ (Network Provider)	๑๐,๐๐๐ บาท
ระดับท้องถิ่น	๑๐๐,๐๐๐ บาท
ระดับภูมิภาค	๕๐๐,๐๐๐ บาท
ระดับชาติ	
กิจการบริการชุมชน (วิทยุกระจายเสียงชุมชน)	๒,๐๐๐ บาท
ค่าทำสำเนาฉบับใบอนุญาต ฉบับละ	๑,๐๐๐ บาท
ค่าถ่ายเอกสารใบอนุญาต ฉบับละ	๕๐๐ บาท

ภาคผนวก ข

รายละเอียดข้อมูลนิติบุคคล (Corporate Profile)

ข้อมูลนิติบุคคล (Corporate Profile) มีรายละเอียด ดังนี้

๑. ให้แสดงผังโครงสร้างการถือหุ้น รายชื่อ พร้อมทั้งสัดส่วนการถือหุ้นของบุคคลที่เป็นผู้ถือหุ้นรายใหญ่ ผู้ถือหุ้นรายเล็กของผู้ขอรับใบอนุญาต และนิติบุคคลที่เป็นบริษัทใหญ่ บริษัทย่อย บริษัทร่วมของผู้ขอรับใบอนุญาต

๒. รายละเอียดเกี่ยวกับผู้บริหารและผู้มีอำนาจควบคุมของผู้ขอรับใบอนุญาต

๒.๑ ให้แสดงรายละเอียดของผู้บริหารหรือผู้มีอำนาจควบคุมตามตารางดังนี้

ชื่อ- สurname/ ตำแหน่ง (ก)	สัดส่วน การถือหุ้น ในบริษัท (ข)	ความสัมพันธ์ทาง ครอบครัว ระหว่างผู้บริหาร (ค)	ประสบการณ์ทำงานในระยะ ๕ ปีย้อนหลัง		
			ช่วงเวลา	ตำแหน่ง	ชื่อหน่วยงาน/บริษัท/ ประเภทธุรกิจ (ง)

หมายเหตุ (ก) สำหรับกรรมการให้ระบุประเภทของกรรมการด้วย เช่น กรรมการผู้มีอำนาจลงนามผูกพันบริษัทตามที่กำหนดในหนังสือรับรอง

(ข) ให้นำรวมหุ้นของคู่สมรส และบุตรที่ยังไม่บรรลุนิติภาวะด้วย

(ค) ให้ระบุถึงความสัมพันธ์ทางครอบครัวระหว่างผู้บริหารด้วยกันโดยความสัมพันธ์ทางครอบครัวหมายถึง ความสัมพันธ์ทางสายโลหิต ความสัมพันธ์โดยการสมรส และความสัมพันธ์โดยการจดทะเบียนตามกฎหมาย ทั้งนี้ ให้ระบุเฉพาะความสัมพันธ์ลำดับ บิดา มารดา คู่สมรส บุตร พี่น้อง ลุง ป้า น้า อา รวมทั้งคู่สมรสและบุตรของบุคคลดังกล่าว

(ง) ให้ระบุประสบการณ์เฉพาะที่เกี่ยวข้องกับธุรกิจกระจายเสียงหรือโทรทัศน์

๒.๒ ในกรณีที่ผู้บริหารและผู้มีอำนาจควบคุมรายใดดำรงตำแหน่งเป็นผู้บริหารในบริษัทย่อย บริษัทร่วม หรือบริษัทที่เกี่ยวข้องหลายบริษัท (เฉพาะที่เคยได้รับใบอนุญาตให้ประกอบกิจการกระจายเสียงหรือโทรทัศน์ หรือกำลังดำเนินการขอรับใบอนุญาตหรือทำธุรกิจเกี่ยวเนื่องกับบริษัทผู้ขอรับใบอนุญาต) ให้แสดงข้อมูลการดำรงตำแหน่งของผู้บริหารและผู้มีอำนาจควบคุมตามตารางดังนี้

ตารางแสดงข้อมูลการดำรงตำแหน่งของผู้บริหารและผู้มีอำนาจควบคุม

รายชื่อบริษัท รายชื่อ	บริษัทย่อย			บริษัทร่วม			บริษัทที่เกี่ยวข้อง		
	บริษัท ก.	บริษัท ข.	บริษัท ค.	บริษัท ง.	บริษัท จ.	บริษัท ฉ.	บริษัท ช.	บริษัท ซ.	บริษัท ณ.
ตัวอย่าง									
นาย ก.	**	*		***			*		
นาย ข.	***				***	***			

หมายเหตุ สามารถเพิ่มเติมตารางได้หากข้อมูลมีจำนวนมาก

* = ประธานกรรมการ

** = กรรมการบริหาร

*** = กรรมการ

๓. รายละเอียดเกี่ยวกับบริษัทย่อยที่เคยได้รับใบอนุญาตให้ประกอบกิจการกระจายเสียงหรือโทรทัศน์ หรือกำลังดำเนินการขอรับใบอนุญาตหรือทำธุรกิจเกี่ยวเนื่องกับบริษัทผู้ขอรับใบอนุญาต ดังนี้

ตารางรายละเอียดเกี่ยวกับกรรมการของบริษัทย่อย

รายชื่อบริษัทย่อย รายชื่อกรรมการ	บริษัท ...	บริษัท ...	บริษัท ...
ตัวอย่าง			
นาย ก.	*	**	***
นาย ข.	**	*	

หมายเหตุ สามารถเพิ่มเติมตารางได้หากข้อมูลมีจำนวนมาก

* = ประธานกรรมการ

** = กรรมการบริหาร

*** = กรรมการ

๔. รายการระหว่างกัน (ถ้ามี)

ให้อธิบายรายการระหว่างกันที่ผ่านมา และนโยบายในการทำรายการ ระหว่างกันกับบุคคลที่อาจมีความขัดแย้งทางผลประโยชน์ อย่างน้อยดังต่อไปนี้

๔.๑ เปิดเผยรายการระหว่างกันกับบุคคลหรือกลุ่มบุคคลที่อาจมีความขัดแย้งทางผลประโยชน์ในปีที่ผ่านมา โดยให้ระบุชื่อบุคคลหรือกลุ่มบุคคลที่อาจมีความขัดแย้ง

ทางผลประโยชน์ ลักษณะความสัมพันธ์ (เช่น เป็นบิดาของผู้ถือหุ้นรายใหญ่) เป็นบริษัทที่ผู้ถือหุ้นรายใหญ่ถือหุ้นเกินกว่าร้อยละสามสิบ) และเปิดเผยข้อมูลรายการระหว่างกัน เช่น ลักษณะ ปริมาณเงื่อนไขของรายการระหว่างกัน อัตราดอกเบี้ย ราคาซื้อ ราคาขาย มูลค่าของรายการระหว่างกัน หรือค่าเช่าที่เกิดขึ้นจริง พร้อมทั้งแสดงราคาประเมิน หรืออัตราค่าเช่า ที่ประเมินโดยบุคคลที่สาม หรือแสดงได้ว่าเป็นราคาที่เป็นธรรม ทั้งนี้ หากเป็นรายการระหว่างกันกับบริษัทร่วมหรือบริษัทย่อยที่มีผู้บริหาร ผู้ถือหุ้นรายใหญ่ ผู้มีอำนาจควบคุมของบริษัทที่ขอรับใบอนุญาตถือหุ้นรวมกันไม่เกินร้อยละสิบจะไม่เปิดเผยข้อมูลนั้นก็ได้

๔.๒ อธิบายความจำเป็นและความสมเหตุสมผลของรายการดังกล่าวว่าเป็นไปเพื่อประโยชน์สูงสุดของบริษัทหรือไม่อย่างไร ทั้งนี้ ถ้ามีความเห็นของกรรมการอิสระในเรื่องดังกล่าวที่แตกต่างจากมติคณะกรรมการให้เปิดเผยความเห็นนั้นด้วย

๔.๓ อธิบายมาตรการหรือขั้นตอนการอนุมัติการทำรายการระหว่างกัน และให้ระบุว่าผู้บริหารหรือผู้ถือหุ้นที่มีส่วนได้เสียในเรื่องนั้น มีส่วนในการอนุมัติหรือไม่ และ มีการดูแลเรื่องดังกล่าวอย่างไร พร้อมอธิบายเหตุผล

๔.๔ อธิบายนโยบายหรือแนวโน้มการทำรายการระหว่างกันในอนาคต

หมายเหตุ

หากหมายเหตุประกอบงบการเงินได้เปิดเผยรายการระหว่างกันตาม ๔.๑ ครบถ้วนแล้ว ไม่ต้องเปิดเผยข้อมูลใน ๔.๑ ซ้ำในส่วนนี้ แต่ให้อ้างอิงไปถึงหมายเหตุประกอบงบการเงินที่เกี่ยวข้อง

รายการระหว่างกัน หมายถึง ธุรกิจหรือธุรกิจที่คล้ายคลึงหรือแข่งขันหรือความเกี่ยวข้องอื่นใดที่อาจก่อให้เกิดความขัดแย้งทางผลประโยชน์ระหว่างบริษัท (บริษัทที่ขอรับใบอนุญาตหรือบริษัทย่อย) กับบุคคลหรือกลุ่มบุคคลที่อาจมีความขัดแย้งทางผลประโยชน์ ตัวอย่างรายการระหว่างกันที่ต้องเปิดเผยรายละเอียด ดังนี้

- (ก) การให้หรือรับสินค้าและบริการ
- (ข) การให้สิทธิการใช้สินทรัพย์
- (ค) การซื้อขายสินทรัพย์
- (ง) การจัดหาเงินทุน
- (จ) การเป็นตัวแทน
- (ฉ) การค้าประกัน / ให้หลักประกัน
- (ช) การทำสัญญาเช่าระยะยาว
- (ซ) การมีสัญญาการจัดการ
- (ฌ) การให้หรือได้รับข้อมูลจากการวิจัยและพัฒนา
- (ญ) การให้ใช้สิทธิในทรัพย์สินทางปัญญา

๕. รายละเอียดเกี่ยวกับบุคคลที่เกี่ยวข้องกัน

ผู้ขอรับใบอนุญาตต้องแสดงรายชื่อและรายละเอียดของบุคคลหรือกลุ่มบุคคลที่เกี่ยวข้องกัน กล่าวคือ

๕.๑ ผู้บริหารและผู้บริหารที่เกี่ยวข้องทางเครือญาติกับผู้ถือหุ้นรายใหญ่ ผู้มีอำนาจควบคุม หรือกำกับดูแลกิจการของบริษัท หรือบุคคลที่จะได้รับการเสนอให้เป็นผู้บริหาร หรือผู้มีอำนาจควบคุมของบริษัทที่ขอรับใบอนุญาต หรือบริษัทย่อย รวมทั้งผู้ที่เกี่ยวข้อง และญาติสนิทของบุคคลดังกล่าว

๕.๒ นิติบุคคลใดที่มีผู้ถือหุ้นรายใหญ่หรือผู้มีอำนาจควบคุมเป็นบุคคลดังต่อไปนี้
ของบริษัทที่ขอรับใบอนุญาต หรือบริษัทย่อย

(ก) ผู้บริหาร

(ข) ผู้ถือหุ้นรายใหญ่

(ค) ผู้มีอำนาจควบคุม กำกับดูแล หรือเป็นผู้กระทำการแทน

(ง) บุคคลที่จะได้รับการเสนอให้เป็นผู้บริหารหรือผู้มีอำนาจควบคุมกำกับดูแล
หรือเป็นผู้กระทำการแทน

(จ) ผู้ที่เกี่ยวข้องและญาติสนิทของบุคคลตาม (ก) ถึง (ง)

๕.๓ บุคคลใดที่โดยพฤติการณ์บ่งชี้ได้ว่าเป็นผู้ทำการแทน หรืออยู่ภายใต้อิทธิพลของ
บุคคลตาม ๕.๑ หรือ ๕.๒ ต่อการตัดสินใจ การกำหนดนโยบาย การจัดการ หรือการดำเนินงานอย่างมีนัยสำคัญ
หรือบุคคลอื่นที่มีพฤติการณ์ทำนองเดียวกัน เช่น ที่ปรึกษา ผู้ประสานงาน หรือตัวแทนเขต

๖. นิยาม

“บริษัทใหญ่” หมายความว่า

(ก) บริษัทที่ถือหุ้นในนิติบุคคลที่ขอรับใบอนุญาตเกินกว่าร้อยละห้าสิบของจำนวนหุ้น
ที่มีสิทธิออกเสียงทั้งหมดของนิติบุคคลที่ขอรับใบอนุญาต

(ข) บริษัทที่ถือหุ้นในบริษัทตาม (ก) เกินกว่าร้อยละห้าสิบของจำนวนหุ้นที่มีสิทธิ
ออกเสียงทั้งหมดของบริษัทนั้น

(ค) บริษัทที่ถือหุ้นต่อไปเป็นทอด ๆ โดยเริ่มจากบริษัทที่ถือหุ้นในบริษัทตาม (ข) โดย
การถือหุ้นของบริษัทดังกล่าวในแต่ละทอดมีจำนวนเกินกว่าร้อยละห้าสิบของจำนวนหุ้นที่มีสิทธิออกเสียง
ทั้งหมดของบริษัทที่ถูกถือหุ้นนั้น

(ง) บริษัทที่ถือหุ้นในนิติบุคคลที่ขอรับใบอนุญาตไม่ว่าโดยทางตรงหรือทางอ้อมรวมกัน
เกินกว่าร้อยละห้าสิบของจำนวนหุ้นที่มีสิทธิออกเสียงทั้งหมดของนิติบุคคลที่ขอรับใบอนุญาตนั้น

การถือหุ้นของบริษัทตาม (ก) (ข) (ค) หรือ (ง) ให้นับรวมหุ้นที่ถือโดยผู้ที่เกี่ยวข้องด้วย

“บริษัทย่อย” หมายความว่า

(ก) บริษัทที่ขอรับใบอนุญาตถือหุ้นเกินกว่าร้อยละห้าสิบของจำนวนหุ้นที่มีสิทธิออกเสียง
ทั้งหมดของบริษัทนั้น

(ข) บริษัทตาม (ก) ถือหุ้นเกินกว่าร้อยละห้าสิบของจำนวนหุ้นที่มีสิทธิออกเสียงทั้งหมด
ของบริษัทนั้น

(ค) บริษัทที่ถูกถือหุ้นต่อไปเป็นทอดๆ โดยเริ่มจากการถือหุ้นของบริษัทตาม (ข)
ในบริษัทที่ถูกถือหุ้น โดยการถือหุ้นของบริษัทดังกล่าวในแต่ละทอดมีจำนวนเกินกว่าร้อยละห้าสิบของจำนวน
หุ้นที่มีสิทธิออกเสียงทั้งหมดของบริษัทที่ถูกถือหุ้นนั้น

(ง) บริษัทที่ขอรับใบอนุญาตหรือบริษัทตาม (ก) (ข) หรือ (ค) ถือหุ้นไม่ว่าโดย
ทางตรงหรือทางอ้อมรวมกันเกินกว่าร้อยละห้าสิบของจำนวนหุ้นที่มีสิทธิออกเสียงทั้งหมดของบริษัทที่ถูกถือหุ้นนั้น

(จ) บริษัทที่ขอรับใบอนุญาตหรือบริษัทตาม (ก) (ข) (ค) หรือ (ง) มีอำนาจควบคุม
ในเรื่องการกำหนดนโยบายทางการเงินและการดำเนินงานของบริษัทเพื่อให้ได้มาซึ่งประโยชน์จากกิจกรรม
ต่างๆ ของบริษัทนั้น

การถือหุ้นของบริษัทที่ขอรับใบอนุญาตหรือของบริษัทตาม (ก) (ข) (ค) หรือ (ง) ให้นับรวมหุ้นที่ถือโดยผู้ที่เกี่ยวข้องด้วย

“บริษัทร่วม” หมายความว่า

(ก) บริษัทที่ขอรับใบอนุญาตหรือบริษัทย่อยถือหุ้นรวมกันตั้งแต่ร้อยละสิบแต่ไม่เกินร้อยละห้าสิบของจำนวนหุ้นที่มีสิทธิออกเสียงทั้งหมดของบริษัทที่ถูกถือหุ้นนั้น

(ข) บริษัทที่ขอรับใบอนุญาตหรือบริษัทย่อยมีอำนาจในการมีส่วนร่วมตัดสินใจเกี่ยวกับนโยบายทางการเงินและการดำเนินงานของบริษัท แต่ไม่ถึงระดับที่จะควบคุมนโยบายดังกล่าว และไม่ถือเป็นบริษัทย่อยหรือกิจการร่วมค้า

การถือหุ้นของบริษัทที่ขอรับใบอนุญาตหรือบริษัทย่อยให้นับรวมหุ้นที่ถือโดยผู้ที่เกี่ยวข้องด้วย

“ผู้ถือหุ้นรายใหญ่” หมายความว่า ผู้ถือหุ้นไม่ว่าโดยทางตรงหรือทางอ้อมในบริษัทที่ขอรับใบอนุญาต รวมกันเกินกว่าร้อยละสิบของจำนวนหุ้นที่ชำระแล้ว ทั้งนี้ การถือหุ้นดังกล่าวให้นับรวมหุ้นที่ถือโดยผู้ที่เกี่ยวข้องด้วย

“ผู้ถือหุ้นรายเล็ก” หมายความว่า ผู้ถือหุ้นไม่ว่าโดยทางตรงหรือทางอ้อมในบริษัทที่ขอรับใบอนุญาต รวมกันตั้งแต่ร้อยละห้าแต่ไม่เกินร้อยละสิบของจำนวนหุ้นที่ชำระแล้ว ทั้งนี้ การถือหุ้นดังกล่าวให้นับรวมหุ้นที่ถือโดยผู้ที่เกี่ยวข้องด้วย

“ผู้มีอำนาจควบคุม” หมายความว่า ผู้ถือหุ้นหรือบุคคลอื่นซึ่งโดยพฤติการณ์มีอิทธิพลต่อการกำหนดนโยบาย การจัดการ หรือการดำเนินงานของบริษัทอย่างมีนัยสำคัญไม่ว่าอิทธิพลดังกล่าวจะสืบเนื่องจากการเป็นผู้ถือหุ้น หรือได้รับมอบอำนาจตามสัญญา หรือการอื่นใดก็ตามโดยเฉพาะอย่างยิ่งคือบุคคลที่เข้าลักษณะข้อใดข้อหนึ่งดังนี้

(ก) บุคคลที่มีสิทธิออกเสียงไม่ว่าโดยทางตรงหรือทางอ้อมเกินกว่าร้อยละสิบห้าของจำนวนหุ้นที่มีสิทธิออกเสียงทั้งหมดของบริษัท

(ข) บุคคลที่ตามพฤติการณ์สามารถควบคุมการแต่งตั้งหรือถอดถอนกรรมการของบริษัทนั้นได้

(ค) บุคคลที่ตามพฤติการณ์สามารถควบคุมผู้ซึ่งรับผิดชอบในการกำหนดนโยบาย การจัดการหรือการดำเนินงานของบริษัทให้ปฏิบัติตามคำสั่งของตนในการกำหนดนโยบาย การจัดการหรือการดำเนินงานของบริษัท

(ง) บุคคลที่ตามพฤติการณ์มีการดำเนินงานในบริษัทหรือความรับผิดชอบในการดำเนินงานของบริษัทเยี่ยงผู้บริหาร รวมทั้งบุคคลที่มีตำแหน่งซึ่งมีอำนาจหน้าที่เช่นเดียวกับบุคคลดังกล่าวของบริษัทนั้น

“ผู้ที่เกี่ยวข้อง” หมายความว่า บุคคลดังต่อไปนี้

(ก) คู่สมรส

(ข) บุตรที่ยังไม่บรรลุนิติภาวะ

(ค) ห้างหุ้นส่วนสามัญหรือห้างหุ้นส่วนสามัญนิติบุคคลที่บริษัทที่ขอรับใบอนุญาตเป็นหุ้นส่วน

(ง) ห้างหุ้นส่วนจำกัดที่บริษัทที่ขอรับใบอนุญาตเป็นหุ้นส่วนจำพวกไม่จำกัดความรับผิด หรือหุ้นส่วนจำพวกจำกัดความรับผิดที่มีหุ้นรวมกันเกินกว่าร้อยละสามสิบของหุ้นทั้งหมดของห้างหุ้นส่วน จำกัด

(จ) บริษัทจำกัดหรือบริษัทมหาชนจำกัดที่บริษัทที่ขอรับใบอนุญาต หรือห้างหุ้นส่วน ตาม (ค) หรือ (ง) ถือหุ้นรวมกันเกินกว่าร้อยละสามสิบของจำนวนหุ้นที่จำหน่ายได้แล้ว หรือหุ้นที่ชำระ แล้วทั้งหมดของบริษัทนั้น หรือ

(ฉ) บริษัทจำกัดหรือบริษัทมหาชนจำกัดที่บริษัทที่ขอรับใบอนุญาต หรือห้างหุ้นส่วนตาม (ค) หรือ (ง) หรือบริษัทตาม (จ) ถือหุ้นรวมกันเกินกว่าร้อยละสามสิบของจำนวนหุ้นจำหน่ายได้แล้วหรือ หุ้นที่ชำระแล้วทั้งหมดของบริษัทนั้น

(ช) นิติบุคคลที่บริษัทที่ขอรับใบอนุญาตสามารถมีอำนาจควบคุม ในเรื่องการกำหนด นโยบายการจัดการ การเงิน และการดำเนินงานของนิติบุคคลนั้น

“บุคคลที่อาจมีความขัดแย้ง” หมายความว่า บุคคลดังต่อไปนี้

(ก) ผู้บริหารของบริษัทที่ขอรับใบอนุญาต

(ข) ผู้ถือหุ้นรายใหญ่ของบริษัทที่ขอรับใบอนุญาต

(ค) ผู้มีอำนาจควบคุมของบริษัทที่ขอรับใบอนุญาต

(ง) บุคคลที่มีความสัมพันธ์ทางสายโลหิต ทางการสมรส หรือโดยการจดทะเบียน ตามกฎหมายกับบุคคลตาม (ก) (ข) หรือ (ค) ซึ่งได้แก่ บิดา มารดา คู่สมรส บุตร หรือญาติสนิทอื่น

(จ) นิติบุคคลใด ๆ ที่บุคคลตาม (ก) (ข) หรือ (ค) ถือหุ้น หรือมีอำนาจควบคุม หรือ มีส่วนได้เสียอื่นใด ไม่ว่าจะโดยทางตรงหรือทางอ้อมอย่างมีนัยสำคัญ

ภาคผนวก ค

ข้อมูลเกี่ยวกับฐานะทางการเงินที่ผ่านการตรวจสอบจากผู้สอบบัญชีรับอนุญาต
และข้อมูลแผนการประกอบกิจการ

๑. ข้อมูลเกี่ยวกับฐานะทางการเงินที่ผ่านการตรวจสอบจากผู้สอบบัญชีรับอนุญาต ประกอบด้วย

- ๑.๑ รายงานงบดุล
- ๑.๒ งบกำไรขาดทุน
- ๑.๓ งบกระแสเงินสดพร้อมด้วยข้อมูลอัตราส่วนทางการเงินที่คำนวณจากรายงานดังกล่าว
- ๑.๔ ข้อมูลโครงสร้างรายได้ที่แบ่งตามประเภทการให้บริการ
- ๑.๕ ผลการวิเคราะห์หรือความเห็นที่พิจารณาได้ว่าจะจะเป็นประโยชน์ต่อการประเมินฐานะการเงินและผลการดำเนินงานของผู้ขอรับใบอนุญาต

๒. ข้อมูลแผนการประกอบกิจการ

- ๒.๑ แผนการให้บริการที่สามารถสะท้อนถึงวัตถุประสงค์ของการให้บริการ ประกอบด้วย

ก. วัตถุประสงค์ของการให้บริการ

ข. ขอบเขตพื้นที่ในการให้บริการ
อธิบายรายละเอียดถึงขอบเขตพื้นที่ในการให้บริการโครงข่ายกระจายเสียงหรือโทรทัศน์
อย่างชัดเจน

ค. คุณภาพของการให้บริการ เช่น ด้านเทคโนโลยี ศักยภาพของโครงข่าย พื้นที่บริการที่ครอบคลุมความหลากหลายของการให้บริการ เป็นต้น

ง. นโยบายการตลาดหรือการแข่งขัน อธิบายรายละเอียดถึงวิธีการกำหนดอัตราค่าบริการและเงื่อนไขอื่น ๆ ที่เกี่ยวข้อง

จ. แนวทางการคุ้มครองผู้ใช้บริการ เช่น การจัดตั้งหน่วยงานรับเรื่องร้องเรียนจากผู้ใช้บริการ

ฉ. การรับเรื่องร้องเรียนจากผู้ใช้บริการ อธิบายรายละเอียดถึงวิธีการ กระบวนการ และการพิจารณาดำเนินการรับเรื่องร้องเรียนจากผู้ใช้บริการ

- ๒.๒ แผนการลงทุนและการจัดหาเงินทุน ประกอบด้วย

ก. รายละเอียดแสดงแหล่งที่มาของการจัดหาเงินทุน จำนวน วิธีการ ระยะเวลาการชำระคืนหนี้ (ถ้ามี) ที่สอดคล้องกับแผนลงทุนทั้งในภาวะปกติและภาวะฉุกเฉิน

ข. ความรู้ความเชี่ยวชาญของผู้บริหาร

ค. สมมติฐานการจัดทำประมาณการงบการเงิน

(๑) สมมติฐานเศรษฐกิจมหภาค (macro economic parameters) เป็นตัวแปรทางเศรษฐกิจที่ใช้ประกอบการคำนวณ เช่น อัตราการขยายตัวทางเศรษฐกิจ อัตราเงินเฟ้อ อัตราดอกเบี้ย อัตราแลกเปลี่ยนเงินตราต่างประเทศ เป็นต้น

(๒) สมมติฐานด้านรายได้ (Revenue) เป็นตัวแปรที่ใช้ประกอบการคำนวณผลประโยชน์หรือรายได้ของโครงการ เช่น ประมาณการความต้องการ (demand forecast) เป้าหมายการให้บริการหรือการขาย (sales) อัตราค่าบริการ เป็นต้น อย่างไรก็ตาม การคำนวณผลประโยชน์หรือรายได้ของโครงการ จะต้องพิจารณาถึงสมมติฐานอื่นๆ เช่น สมมติฐานทางเทคนิคขีดความสามารถในการให้บริการ

ประเภทผู้ใช้บริการ พฤติกรรมของผู้ใช้บริการ รวมทั้ง ลักษณะเฉพาะของบริการหรือธุรกิจ (nature of business) ด้วย

(๓) สมมติฐานด้านรายจ่าย (expenditure) เป็นตัวแปรที่ใช้ประกอบการคำนวณรายจ่ายของโครงการ เช่น ค่าใช้จ่ายลงทุน (Investment cost) ค่าใช้จ่ายดำเนินการและบำรุงรักษา (operating and maintenance cost) ต้นทุนทางการเงิน (weighted average cost of capital: WACC) รายจ่ายชำระคืนเงินต้นและดอกเบี้ย วิธีการคำนวณค่าเสื่อมราคาของสินทรัพย์รวมทั้งค่าใช้จ่ายในการป้องกัน และแก้ไขปัญหาสิ่งแวดล้อม (ถ้ามี) เป็นต้น ทั้งนี้ จะต้องนำสมมติฐานการดำเนินโครงการที่สำคัญมาเป็นพื้นฐานในการคำนวณด้วย

ง. ปัจจัยเสี่ยงในการดำเนินงาน ควรมีอย่างน้อยสามด้าน ได้แก่ ๑) ความเสี่ยงในเชิงธุรกิจ ๒) ความเสี่ยงทางการเงิน และ ๓) ความเสี่ยงที่เกิดจากการเปลี่ยนแปลงของนโยบาย กฎหมาย กฎระเบียบ หรือข้อกำหนดอื่นจากภาครัฐ

จ. แนวทางการพัฒนากิจการของผู้ขอรับใบอนุญาตในภาพรวม เช่น โอกาสทางการวิจัยและพัฒนาการให้บริการกิจการกระจายเสียงหรือโทรทัศน์ การส่งเสริมให้เกิดการสร้างนวัตกรรมใหม่ รวมถึงการยกระดับการพัฒนาบริการกระจายเสียงหรือโทรทัศน์ เป็นต้น

ภาคผนวก ง

สถาปัตยกรรมโครงข่าย (Network Architecture)
(สำหรับกิจการที่ใช้คลื่น)

๑. ระบบโดยรวมของโครงข่ายของผู้ขอรับใบอนุญาต

๒. รายละเอียดอุปกรณ์โครงข่าย

๓. ลักษณะการเชื่อมต่อของอุปกรณ์โครงข่าย

๔. แบบจำลองโครงข่าย

ตัวอย่าง Network Architecture ของวิทยุกระจายเสียงในระบบแอนะล็อก

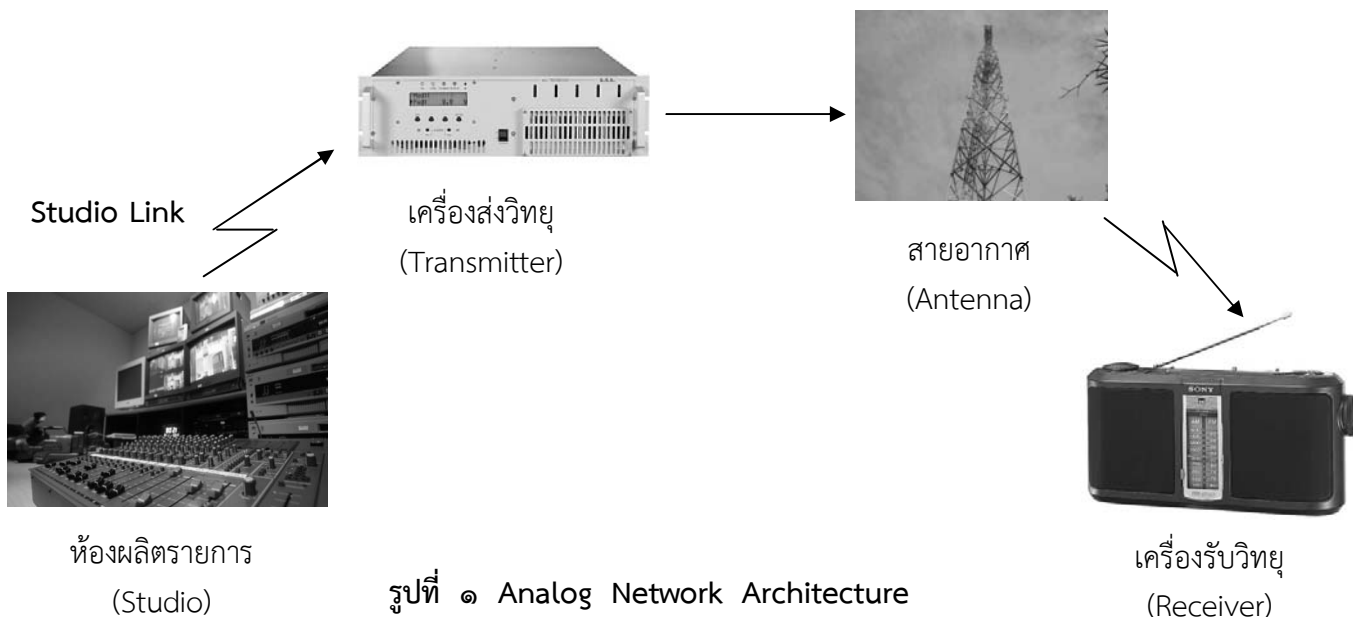

ตัวอย่าง Network Configuration ของวิทยุกระจายเสียงในระบบแอนะล็อก

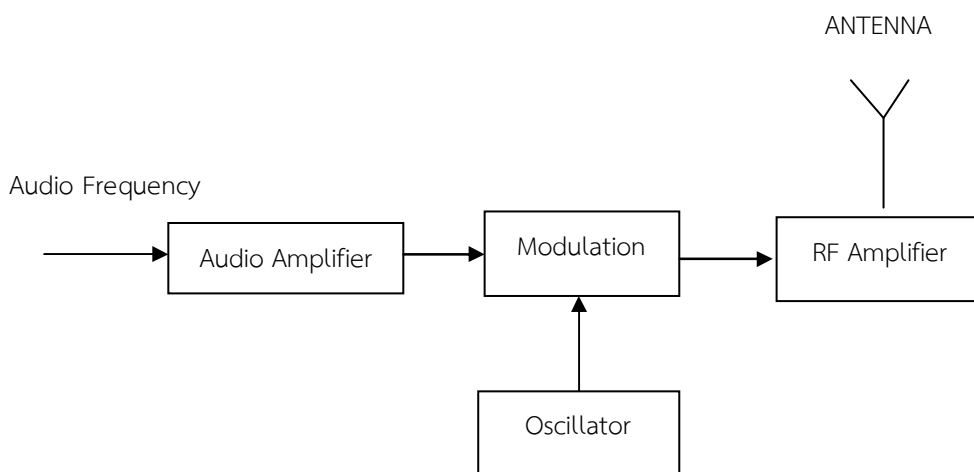

Modulation	Frequency Modulation
Power Output	๓๐๐ วัตต์ (Watt)
Antenna Gain	๓ dBd
Antenna Pattern	Isotropic
กำลังส่งออกอากาศ (Effective Radiated Power: ERP)	๖๐๐ W

รูปที่ ๒ Analog Network Configuration

ตัวอย่าง Network Architecture ของวิทยุโทรทัศน์ในระบบดิจิทัล

DVB-T2 System Architecture (Network Provider) – Initial Stage (DSO)

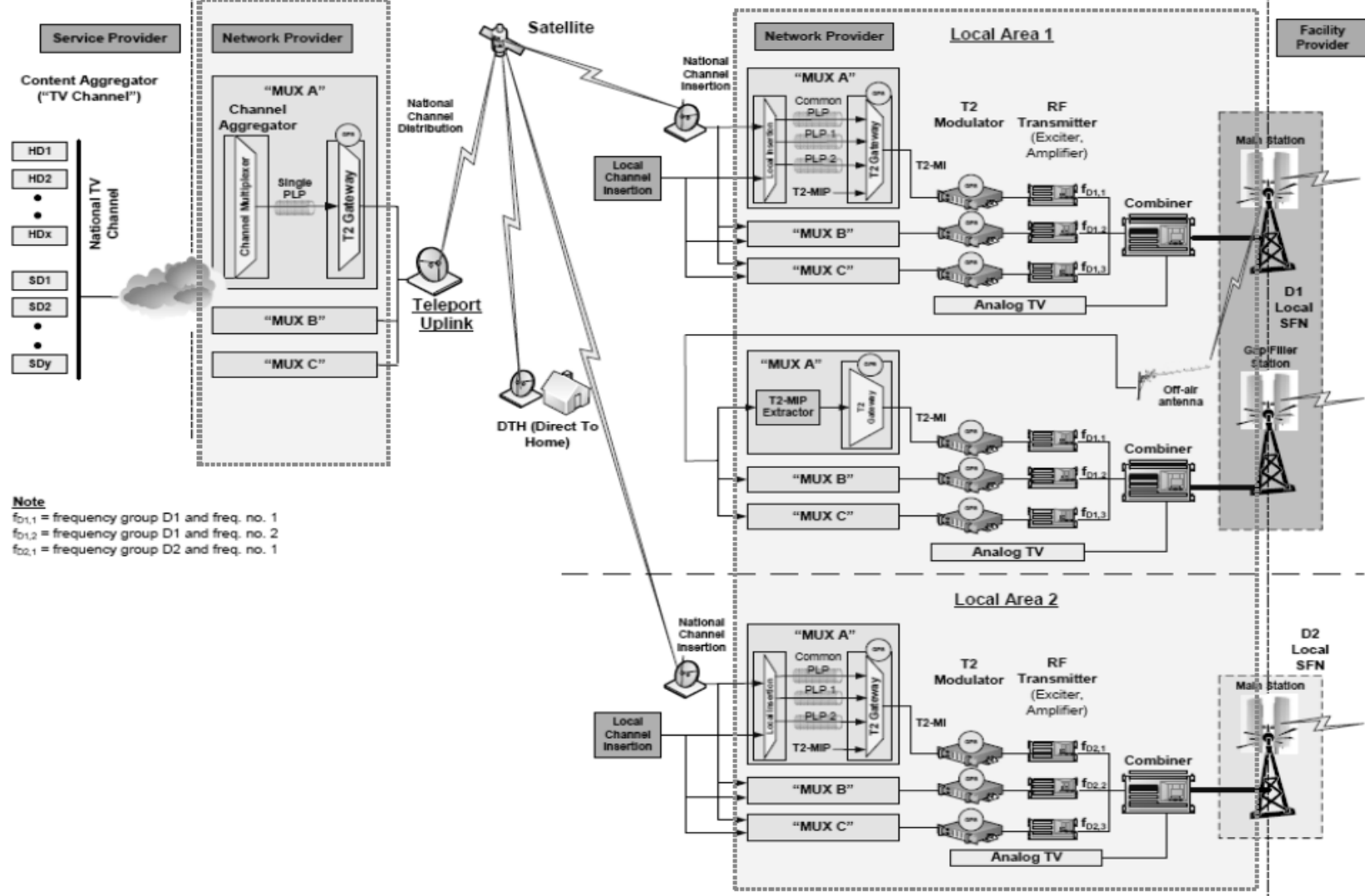

รูปที่ ๓ Digital Network Architecture

สถาปัตยกรรมโครงข่าย (Network Architecture) (สำหรับกิจการที่ไม่ใช้คลื่น)

๑. ข้อมูลสถานีส่งสัญญาณ และสถานีทวนสัญญาณ มีรายละเอียด ดังนี้

๑.๑ ให้ระบุพิกัดภูมิศาสตร์ (Geographic Coordinates) (ละติจูดและลองจิจูด โดยให้แสดงค่าเป็นทศนิยม ๖ ตำแหน่ง) และรายละเอียดสถานที่ตั้งของสถานีส่งสัญญาณทั้งหมด เช่น ที่ตั้งของอาคาร ชั้น ห้อง บ้านเลขที่ ตำบล อำเภอ จังหวัด ประเทศ เป็นต้น

๑.๒ ให้ระบุพิกัดภูมิศาสตร์ (Geographic Coordinates) (ละติจูดและลองจิจูด โดยให้แสดงค่าเป็นทศนิยม ๖ ตำแหน่ง) และรายละเอียดสถานที่ตั้งของสถานีทวนสัญญาณทั้งหมด เช่น ที่ตั้งของอาคาร ชั้น ห้อง บ้านเลขที่ ตำบล อำเภอ จังหวัด ประเทศ เป็นต้น

๑.๓ หากมีการให้บริการโครงข่ายกระจายเสียงและโทรทัศน์ผ่านดาวเทียม (Broadcasting Satellite Network) ให้ระบุพิกัดภูมิศาสตร์ (Geographic Coordinates) (ละติจูดและลองจิจูด โดยให้แสดงค่าเป็นทศนิยม ๖ ตำแหน่ง) และรายละเอียดสถานที่ตั้งของสถานีส่งภาคพื้นดินไปยังดาวเทียมที่ใช้งาน (Uplink Station) ชื่อ ดาวเทียม ที่ใช้งาน ประเทศเจ้าของดาวเทียมที่ใช้งาน ตำแหน่งวงโคจรของดาวเทียมที่ใช้งาน และสถานีรับภาคพื้นดิน ของดาวเทียมที่ใช้งาน (Downlink Station) (หากมี)

๒. ข้อมูลโครงข่าย มีรายละเอียด ดังนี้

๒.๑ ให้แสดงรายละเอียดพื้นที่ให้บริการ (Coverage Area Service) ของโครงข่ายแต่ละประเภท ที่ให้บริการ หากมีการให้บริการโครงข่ายกระจายเสียงและโทรทัศน์ผ่านดาวเทียม (Broadcasting Satellite Network) ต้องแสดงขอบเขตพื้นที่การให้บริการดาวเทียม (Footprint) ด้วย

๒.๒ ให้แสดงแผนภาพรวมโครงข่าย (Network Architecture) พร้อมรายละเอียดเส้นทาง (Routing) ที่ให้บริการจากสถานีส่งสัญญาณไปยังเครื่องรับที่ให้ผู้รับเข้าถึง หากมีหลายเส้นทาง หรือ หลายทอดช่วง ต้องแสดงรายละเอียดดังกล่าวทั้งหมด

๒.๓ ให้แสดงรายละเอียดโครงข่ายแต่ละประเภทที่ให้บริการทั้งหมด ดังนี้

๒.๓.๑ ให้ระบุรายละเอียดโครงข่ายแต่ละประเภทที่เป็นโครงข่ายของตนเอง

๒.๓.๒ หากมีการใช้โครงข่ายของผู้อื่นหรือเครือข่ายเฉพาะกลุ่มอื่นใด ให้ระบุรายละเอียดของโครงข่ายหรือเครือข่ายเฉพาะกลุ่มที่ใช้นั้น

๒.๓.๓ หากมีการใช้โครงข่ายอินเทอร์เน็ต ให้ระบุโครงข่ายของผู้ให้บริการอินเทอร์เน็ต (ISP: Internet Service Provider) ที่ใช้ส่งสัญญาณ

๒.๓.๔ หากมีการใช้เพียงบางส่วนของโครงข่ายด้วยเงื่อนไขเชิงพื้นที่ ให้ระบุรายละเอียดและแสดงพื้นที่ให้บริการเฉพาะส่วนที่ใช้นั้น

๒.๔ หากมีการให้บริการผ่านโครงข่ายระบบอื่นๆ ทั้งแบบที่ต้องขอรับการจัดสรรคลื่นความถี่ และไม่ต้องขอรับการจัดสรรคลื่นความถี่ ต้องแสดงรายละเอียดคลื่นความถี่ที่ใช้งานช่องสัญญาณ (Signal Channel) กำลังส่ง ทิศทาง และประเภทของสายอากาศ

๓. ข้อมูลการใช้สื่อกลางในการส่งสัญญาณเชิงเทคนิค มีรายละเอียด ดังนี้

๓.๑ ให้ระบุประเภทเทคโนโลยีที่ใช้ส่งสัญญาณ หากใช้เทคโนโลยีผสมผสานให้ระบุทุกเทคโนโลยีที่เกี่ยวข้อง

๓.๒ ให้แสดงรายละเอียดวิธีการเข้ารหัส (Encryption) หรือเงื่อนไขการเข้าถึง (Conditional Access) (ถ้ามี)

๓.๓ หากมีการให้บริการโครงข่ายกระจายเสียงและโทรทัศน์ผ่านดาวเทียม (Broadcasting Satellite Network) ต้องแสดงรายละเอียดชื่อช่อง (Transponder Name) ความถี่วิทยุขาส่ง (Downlink Frequency) โพลาไรเซชัน (Polarization) อัตราสัญลักษณ์ (Symbol Rate)

ตัวอย่าง Network Architecture ของโทรทัศน์ดาวเทียม (Satellite TV)

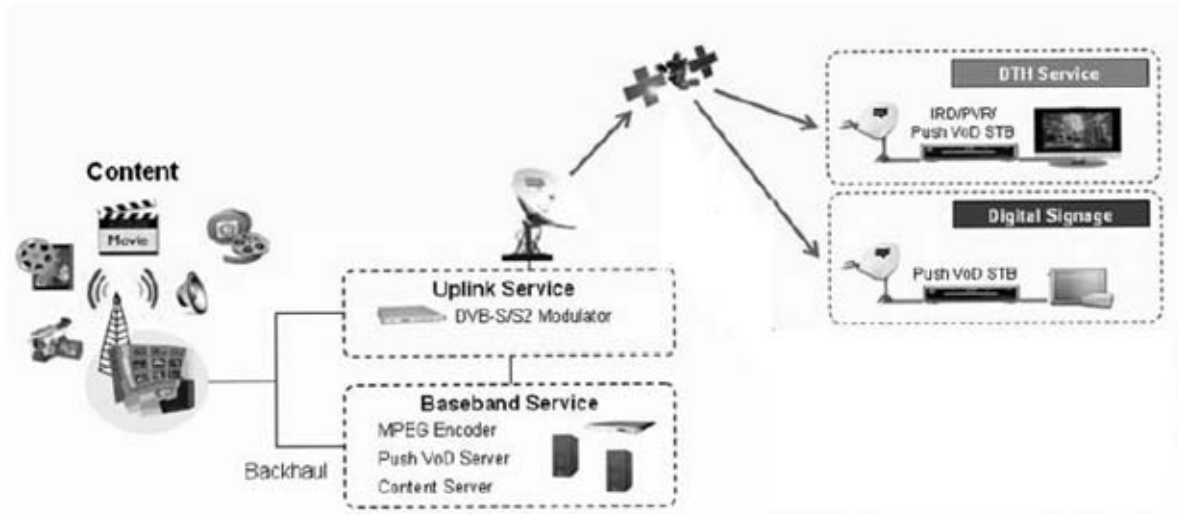

ตัวอย่าง Network Configuration ของโทรทัศน์ดาวเทียม (Satellite TV)

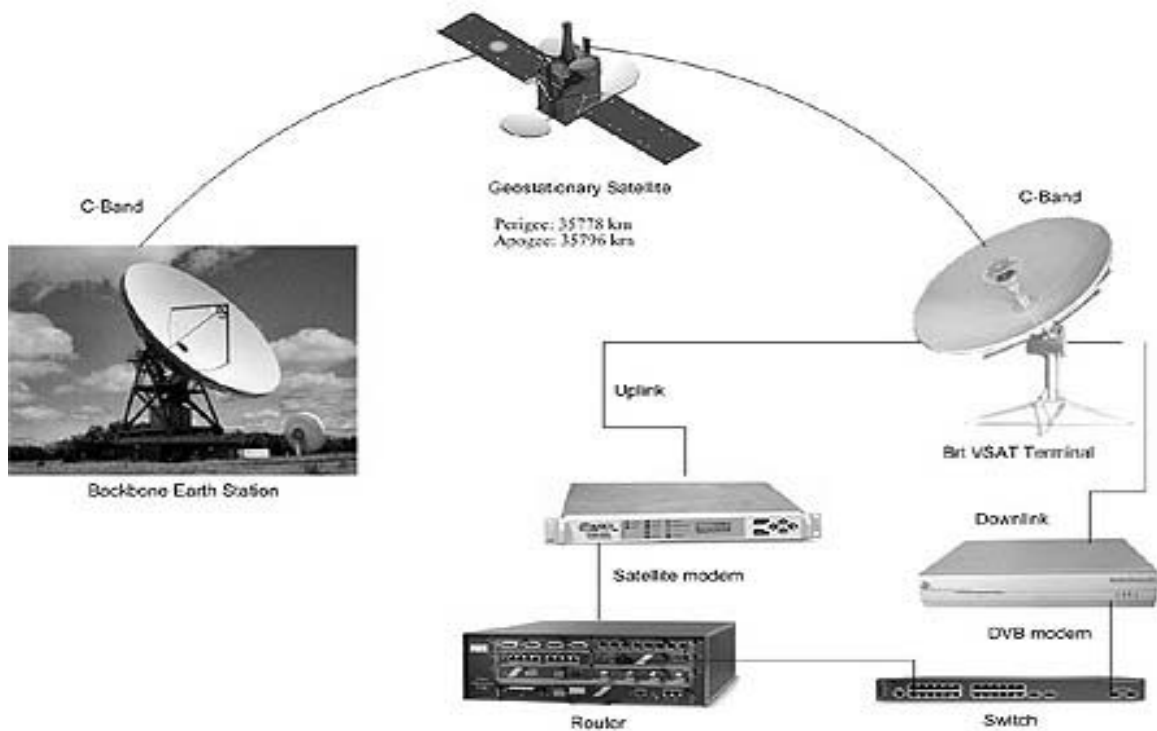

ตัวอย่าง Network Architecture ของโทรทัศน์ทางสาย (Cable TV)

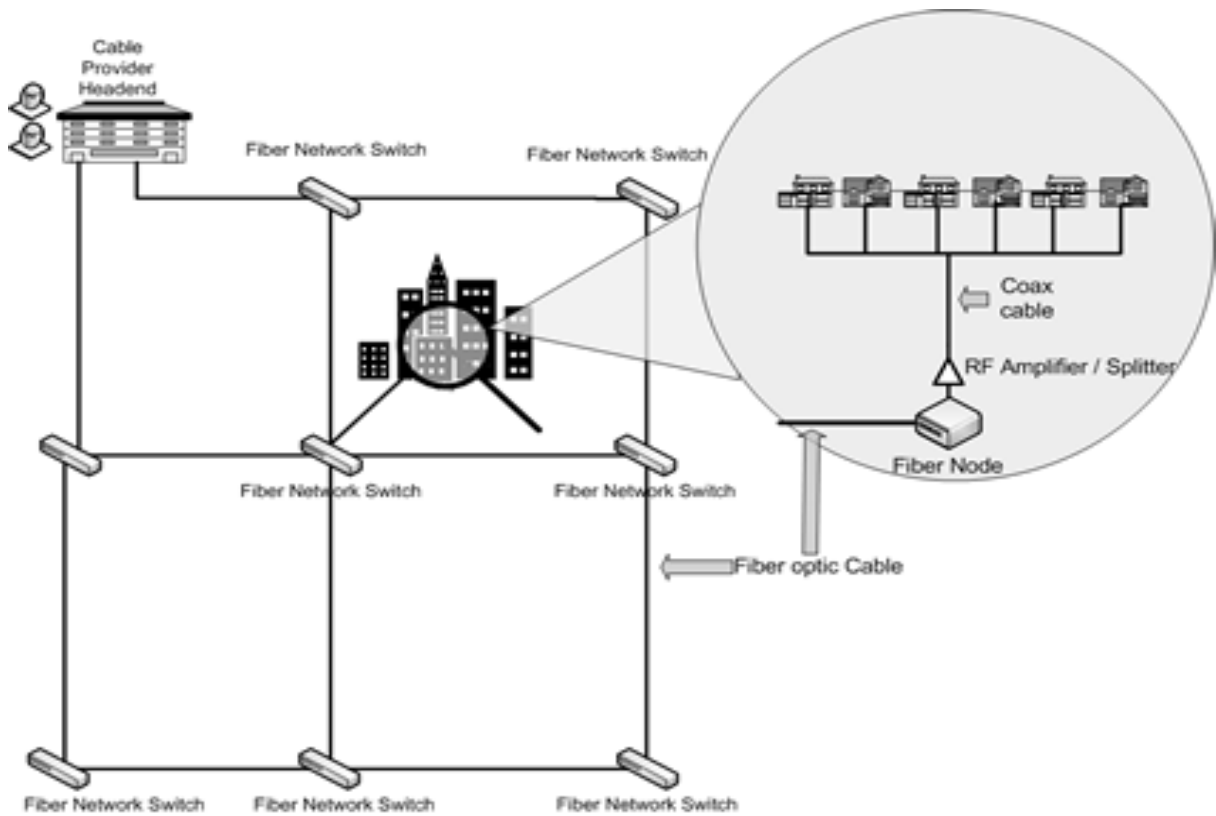

ตัวอย่าง Network Configuration ของโทรทัศน์ทางสาย (Cable TV)

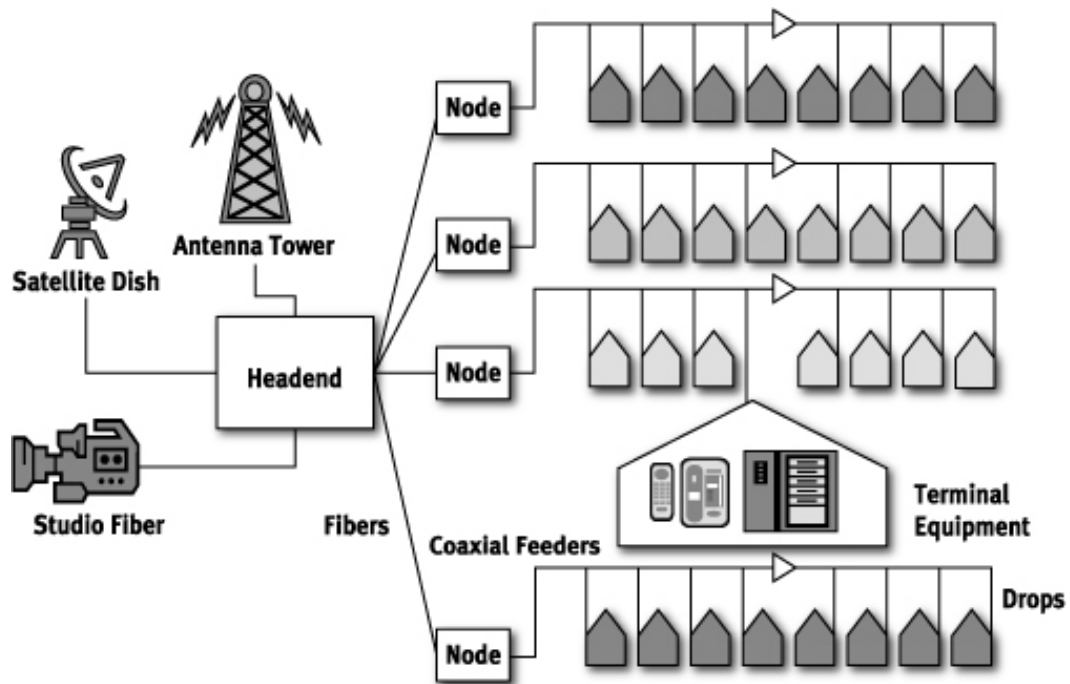

ตัวอย่าง Network Architecture ของโทรทัศน์ไอพี (IPTV)

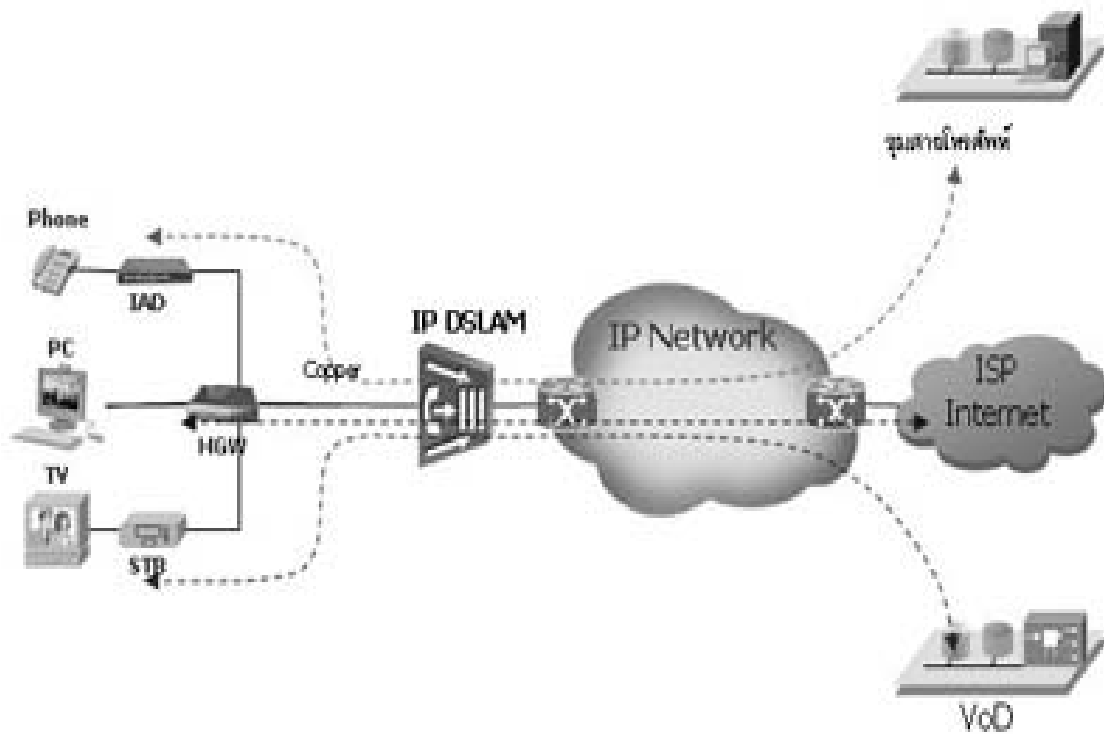

ตัวอย่าง Network Configuration ของโทรทัศน์ไอพี (IPTV)

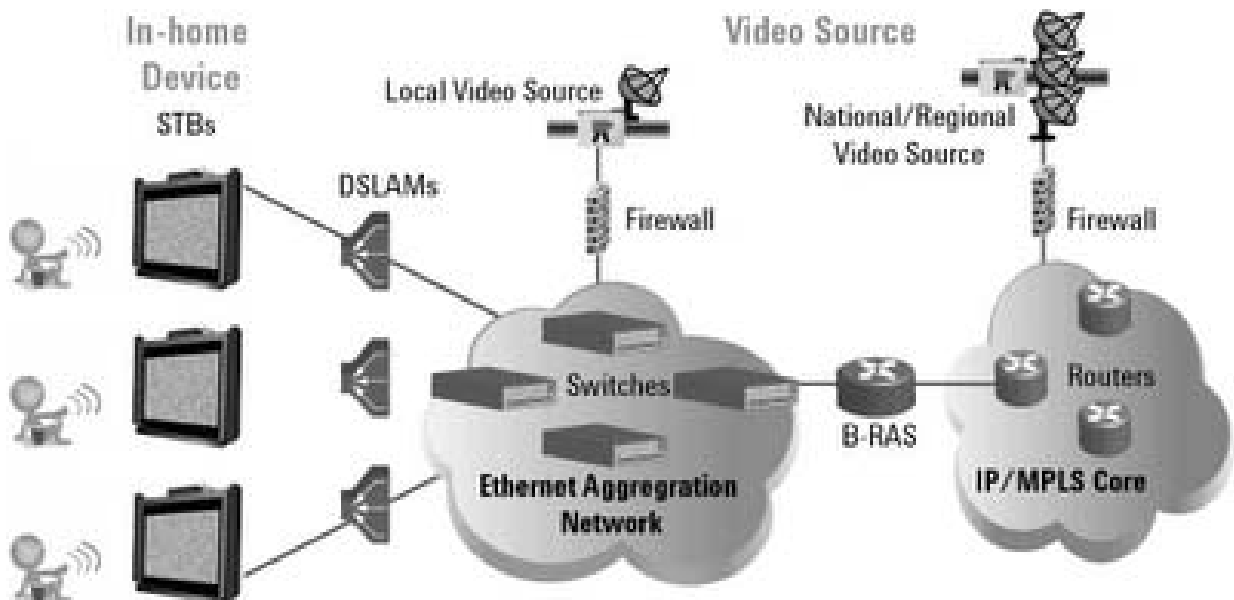

ภาคผนวก จ
สถานีวิทยุคมนาคม และเขตพื้นที่ในการให้บริการ

ในกรณีที่เป็นโครงข่ายที่ใช้คลื่นความถี่ ให้ผู้ยื่นคำขอจะต้องยื่นรายละเอียดของสถานีวิทยุคมนาคมที่ใช้ในการให้บริการ โดยมีรายละเอียดเกี่ยวกับสถานีวิทยุคมนาคม และพื้นที่การให้บริการของสถานี วิทยุคมนาคมดังกล่าว

ทั้งนี้ ให้ผู้ยื่นคำขอรับใบอนุญาตแนบสำเนาใบอนุญาตมี ใช้ เครื่องวิทยุคมนาคม และตั้งสถานีวิทยุคมนาคม หรือใบคำขอรับใบอนุญาตตั้งสถานีวิทยุคมนาคม

ชื่อสถานี	ที่ตั้ง		ใบอนุญาตตั้งสถานีวิทยุคมนาคม	ใบอนุญาตใช้เครื่องวิทยุคมนาคม	พื้นที่ให้บริการ	รัศมีเขตบริการ	รายละเอียดของสิ่งอำนวยความสะดวก
	ที่อยู่	ละติจูด/ลองจิจูด*					

* หมายเหตุ : ข้อมูลพิกัดที่ตั้ง (ละติจูด/ลองจิจูด) ให้แสดงค่าเป็นทศนิยม ๖ ตำแหน่ง

 สำนักงาน กสทช.	แบบคำขอรับ ใบอนุญาตประกอบกิจการกระจายเสียงหรือโทรทัศน์ สำหรับให้บริการโครงข่ายกระจายเสียงหรือโทรทัศน์	หมายเลขเอกสาร แบบ ปส. ๐๒
		หน้า ๑ จาก ๗
		เลขรับที่..... วันที่รับ.....

การยื่นขอรับใบอนุญาต

[...] ยื่นขอรับใบอนุญาตใหม่ [...] ยื่นขอประกอบกิจการกระจายเสียงหรือกิจการโทรทัศน์เพิ่มเติม [...] ใบอนุญาตเดิมเลขที่..... [...] ยื่นขอรับใบอนุญาตใหม่กรณีใบอนุญาตเดิมสิ้นอายุ [...] ใบอนุญาตเดิมเลขที่.....วันหมดอายุ.....

ส่วนที่ ๑. ข้อมูลผู้ขอรับใบอนุญาต (โปรดกรอกรายละเอียดให้ครบถ้วน)

๑.๑ ชื่อนิติบุคคล..... Homepage.....
๑.๒ ที่อยู่ปัจจุบัน/สถานที่ติดต่อ เลขที่.....ตรอก/ซอย..... ถนน.....แขวง/ตำบล..... เขต/อำเภอ.....จังหวัด.....รหัสไปรษณีย์..... โทรศัพท์.....โทรสาร.....E-mail.....
๑.๓ ชื่อผู้มีอำนาจกระทำการ (บุคคลที่ ๑)..... ตำแหน่ง.....โทรศัพท์..... โทรสาร.....E-mail.....
๑.๔ ชื่อผู้มีอำนาจกระทำการ (บุคคลที่ ๒)..... ตำแหน่ง.....โทรศัพท์..... โทรสาร.....E-mail.....
๑.๕ ชื่อผู้มีอำนาจกระทำการ (บุคคลที่ ๓)..... ตำแหน่ง.....โทรศัพท์..... โทรสาร.....E-mail.....
๑.๖ ชื่อบุคคลที่สามารถติดต่อได้..... ตำแหน่ง.....โทรศัพท์..... โทรสาร.....E-mail.....

 สำนักงาน กสทช.	แบบคำขอรับ ใบอนุญาตประกอบกิจการกระจายเสียงหรือโทรทัศน์ สำหรับให้บริการโครงข่ายกระจายเสียงหรือโทรทัศน์	หมายเลขเอกสาร แบบ ปส. ๐๒
		หน้า ๒ จาก ๗
		เลขรับที่..... วันที่รับ.....

ส่วนที่ ๒. รายละเอียดข้อมูลการให้บริการโครงข่ายกระจายเสียงหรือโทรทัศน์ (โปรดกรอกรายละเอียดให้ครบถ้วน)

๒.๑ ระบุเขตพื้นที่ให้บริการที่ประสงค์จะดำเนินการให้ชัดเจน
๒.๒ ลักษณะและประเภทการให้บริการโครงข่ายกระจายเสียงหรือโทรทัศน์
[...] ให้เช่าใช้โครงข่ายกระจายเสียงเพื่อให้บริการกระจายเสียง [...] ให้เช่าใช้โครงข่ายโทรทัศน์เพื่อให้บริการโทรทัศน์ [...] ประสงค์จะสร้างโครงข่ายกระจายเสียงใหม่เพื่อให้บริการกระจายเสียง [...] ประสงค์จะสร้างโครงข่ายโทรทัศน์ใหม่เพื่อให้บริการโทรทัศน์
๒.๓ ประเภทโครงข่ายกระจายเสียงหรือโทรทัศน์
[...] โครงข่ายกระจายเสียงหรือโทรทัศน์ทางสาย (Wireline Network) [...] โครงข่ายสายทองแดง (Copper Wire Network) [...] โครงข่ายเคเบิล (Coaxial Network) [...] โครงข่ายใยแก้วนำแสง (Fiber Optic Network) [...] โครงข่ายสายไฟฟ้า (Power Line Network) [...] อื่น ๆ ได้แก่..... [...] โครงข่ายกระจายเสียงหรือโทรทัศน์ไร้สาย (Wireless Network) [...] โครงข่ายใช้คลื่นความถี่ภาคพื้นดิน (Terrestrial Radio Waves Network) [...] โครงข่ายการสื่อสารผ่านดาวเทียม (Satellite Network) [...] อื่น ๆ ได้แก่..... [...] โครงข่ายระบบอื่น (Other Network) ได้แก่.....

 สำนักงาน กสทช.	แบบคำขอรับ ใบอนุญาตประกอบกิจการกระจายเสียงหรือโทรทัศน์ สำหรับให้บริการโครงข่ายกระจายเสียงหรือโทรทัศน์	หมายเลขเอกสาร แบบ ปส. ๐๒
		หน้า ๓ จาก ๗
		เลขรับที่..... วันที่รับ.....

ส่วนที่ ๓. เอกสารประกอบคำขอ

๓.๑ หลักฐานนิติบุคคล
<p>[...] สำเนาหนังสือรับรองการจดทะเบียนนิติบุคคล หนังสือบริคณห์สนธิ และข้อบังคับนิติบุคคล</p> <p>[...] สำเนาบัตรประจำตัวประชาชน และสำเนาทะเบียนบ้านของผู้มีอำนาจกระทำการผูกพันนิติบุคคล</p> <p>[...] หนังสือมอบอำนาจตามกฎหมาย พร้อมสำเนาบัตรประจำตัวประชาชนและสำเนาทะเบียนบ้านของผู้มอบอำนาจและผู้รับมอบอำนาจ ในกรณีที่มีการมอบอำนาจให้ดำเนินการแทน</p> <p>[...] อื่น ๆ ได้แก่.....</p> <p>.....</p> <p>.....</p>
๓.๒ เอกสารข้อมูลด้านการบริหารจัดการ
<p>[...] ผังโครงสร้างการบริหารจัดการองค์กร (Organization Chart)</p> <p>[...] ข้อมูลนิติบุคคล (Corporate Profile) เกี่ยวกับ</p> <p style="padding-left: 40px;">[...] รายชื่อ ที่อยู่ และสัญชาติของบุคคลผู้มีอำนาจกระทำการผูกพันผู้ขอรับใบอนุญาตและของกรรมการ</p> <p style="padding-left: 40px;">[...] รายชื่อ ที่อยู่ และสัญชาติของผู้ลงทุนหรือผู้ถือหุ้นอันเป็นทุนแต่ละราย และสัดส่วนการถือหุ้นทั้งหมดของผู้ขอรับใบอนุญาต พร้อมสิทธิออกเสียงลงคะแนนของผู้ลงทุนหรือผู้ถือหุ้นอันเป็นทุนแต่ละรายตามกฎหมายหรือตามข้อบังคับหรือตามข้อตกลงของผู้ขอรับใบอนุญาต</p> <p>[...] อื่น ๆ ได้แก่.....</p> <p>.....</p> <p>.....</p>



สำนักงาน กสทช.

แบบคำขอรับ

ใบอนุญาตประกอบกิจการกระจายเสียงหรือโทรทัศน์
สำหรับให้บริการโครงข่ายกระจายเสียงหรือโทรทัศน์

หมายเลขเอกสาร
แบบ ปส. ๐๒

หน้า ๔ จาก ๗

เลขรับที่.....
วันที่รับ.....

๓.๓ ข้อมูลเกี่ยวกับฐานะทางการเงินผ่านการตรวจสอบจากผู้สอบบัญชีรับอนุญาตและข้อมูลเกี่ยวกับการให้บริการที่ผ่านมาที่สอดคล้องกับงบการเงิน

[...] กรณีนิติบุคคลที่จัดตั้งขึ้นตั้งแต่หนึ่งปีขึ้นไปให้จัดส่ง

[...] รายงานฐานะการเงินที่ผ่านการตรวจสอบจากผู้ตรวจสอบบัญชีของผู้ขอรับใบอนุญาตย้อนหลังตามอายุการจัดตั้งนิติบุคคลแต่ไม่เกิน ๕ ปี ประกอบด้วย

[...] รายงานงบดุล

[...] งบกำไรขาดทุน

[...] งบกระแสเงินสดพร้อมด้วยข้อมูลอัตราส่วนทางการเงินที่คำนวณจากรายงานดังกล่าว

[...] รายงานการให้บริการของผู้ขอรับใบอนุญาตย้อนหลังตามอายุการจัดตั้งนิติบุคคลแต่ไม่เกิน ๕ ปี ประกอบด้วย

[...] ข้อมูลโครงสร้างรายได้ที่แบ่งตามประเภทการให้บริการ ที่อย่างน้อยจะต้องแสดงรายการแยกตามแต่ละประเภทของแหล่งที่มาของรายได้ที่เกี่ยวข้องกับกิจการกระจายเสียงหรือกิจการโทรทัศน์/เงินบริจาค/เงินอุดหนุน

[...] ข้อมูลอัตราค่าบริการต่อหน่วยในแต่ละประเภทบริการอันเป็นแหล่งที่มาของรายได้ที่เกี่ยวข้องกับกิจการกระจายเสียงหรือกิจการโทรทัศน์

[...] ข้อมูลจำนวนหน่วยที่ให้บริการในแต่ละประเภทบริการอันเป็นแหล่งที่มาของรายได้ที่เกี่ยวข้องกับกิจการกระจายเสียงหรือกิจการโทรทัศน์

[...] ข้อมูลต้นทุนการให้บริการในแต่ละประเภทบริการอันเป็นแหล่งที่มาของรายได้ที่เกี่ยวข้องกับกิจการกระจายเสียงหรือกิจการโทรทัศน์

[...] ผลการวิเคราะห์หรือความเห็นที่พิจารณาได้ว่าจะเป็นประโยชน์ต่อการประเมินฐานะการเงิน

[...] กรณีนิติบุคคลที่จัดตั้งขึ้นใหม่ไม่ถึงหนึ่งปีให้จัดส่ง

[...] รายงานเกี่ยวกับฐานะการเงิน (ถ้ามี)

[...] ผลการดำเนินงานของผู้ถือหุ้นรายใหญ่ในนิติบุคคลที่ขอรับใบอนุญาตย้อนหลังตามอายุการจัดตั้งนิติบุคคลนั้น แต่ไม่เกิน ๓ ปี (ถ้ามี)

[...] ข้อมูลที่แสดงถึงศักยภาพทางการเงินของนิติบุคคล ได้แก่

[...] รายละเอียดดวงเงินสินเชื่อที่ได้รับจากสถาบันการเงิน

[...] หนังสือยืนยันยอดบัญชีเงินฝากที่ได้รับจากสถาบันการเงิน

[...] ข้อมูลที่เป็นประโยชน์อื่นๆ

[...] อื่น ๆ ได้แก่.....



สำนักงาน กสทช.

แบบคำขอรับ

ใบอนุญาตประกอบกิจการกระจายเสียงหรือโทรทัศน์
สำหรับให้บริการโครงข่ายกระจายเสียงหรือโทรทัศน์

หมายเลขเอกสาร
แบบ ปส. ๐๒

หน้า ๕ จาก ๗

เลขรับที่.....
วันที่รับ.....

๓.๔ ข้อมูลแผนการให้บริการ แผนการลงทุน และการประมาณการฐานะการเงินในอนาคต

[...] แผนการให้บริการ ประกอบด้วย

- [...] วัตถุประสงค์ของการให้บริการ
- [...] ขอบเขตพื้นที่ในการให้บริการโครงข่ายกระจายเสียงหรือโทรทัศน์
- [...] คุณภาพของการให้บริการ
- [...] นโยบายการตลาดหรือการแข่งขัน
- [...] แนวทางการพัฒนาการให้บริการ
- [...] แนวทางการคุ้มครองผู้ใช้บริการ หรือการรับเรื่องร้องเรียนจากผู้ใช้บริการ
- [...] อื่น ๆ ได้แก่.....

[...] แผนการลงทุน และแผนการจัดหาเงินทุน ประกอบด้วย

- [...] แหล่งที่มาของการจัดหาเงินทุน
- [...] ความรู้ความเชี่ยวชาญของผู้บริหาร
- [...] สมมติฐานในการจัดทำแผนการลงทุนและแผนการลงทุนโดยละเอียดที่สอดคล้องกับประมาณการต้นทุนในการให้บริการในอนาคตตลอดอายุใบอนุญาต
- [...] ปัจจัยเสี่ยงที่อาจมีผลกระทบต่อแผนการลงทุนและแผนการจัดหาเงินทุน
- [...] แนวทางการพัฒนากิจการของผู้ขอรับใบอนุญาต
- [...] อื่น ๆ ได้แก่.....

[...] การประมาณการฐานะการเงินในอนาคต ๕ ปี ประกอบด้วย

- [...] ข้อมูลประมาณการรายได้ที่แบ่งตามประเภทการให้บริการที่อย่างน้อยจะต้องแสดงรายการแยกตามแต่ละประเภทของแหล่งที่มาของรายได้ที่เกี่ยวกับกิจการกระจายเสียงหรือกิจการโทรทัศน์/เงินบริจาค/เงินอุดหนุน
- [...] ข้อมูลประมาณการอัตราค่าบริการต่อหน่วยในแต่ละประเภทบริการอันเป็นแหล่งที่มาของรายได้ที่เกี่ยวกับกิจการกระจายเสียงหรือกิจการโทรทัศน์
- [...] ข้อมูลประมาณการจำนวนหน่วยที่ให้บริการในแต่ละประเภทบริการอันเป็นแหล่งที่มาของรายได้ที่เกี่ยวกับกิจการกระจายเสียงหรือกิจการโทรทัศน์
- [...] ข้อมูลประมาณการต้นทุนการให้บริการในแต่ละประเภทบริการอันเป็นแหล่งที่มาของรายได้ที่เกี่ยวกับกิจการกระจายเสียงหรือกิจการโทรทัศน์
- [...] ประมาณการงบกระแสเงินสด หรือฐานะการเงิน พร้อมด้วยข้อมูลสมมติฐาน อัตราส่วนทางการเงินระยะเวลาในการลงทุน และข้อมูลอื่นๆ ที่เป็นประโยชน์
- [...] อื่น ๆ ได้แก่.....

 สำนักงาน กสทช.	แบบคำขอรับ ใบอนุญาตประกอบกิจการกระจายเสียงหรือโทรทัศน์ สำหรับให้บริการโครงข่ายกระจายเสียงหรือโทรทัศน์	หมายเลขเอกสาร แบบ ปส. ๐๒
		หน้า ๖ จาก ๗
		เลขรับที่..... วันที่รับ.....

๓.๕ ข้อมูลด้านเทคนิคและเทคโนโลยี
[...] สถาปัตยกรรมโครงข่าย [...] อุปกรณ์โครงข่าย [...] รายละเอียดการมีและใช้เครื่องวิทยุคมนาคม และการตั้งสถานีวิทยุคมนาคมตามกฎหมายว่าด้วยวิทยุคมนาคม [...] จุดให้เข้าใช้โครงข่าย และขอบเขตพื้นที่การให้บริการโครงข่าย [...] อื่น ๆ ได้แก่.....
๓.๖ ข้อมูลเกี่ยวกับสิทธิในทางทรัพย์สินทางปัญญา
๓.๗ ข้อมูลเกี่ยวกับการบริการโดยทั่วถึงและบริการเพื่อสังคม

ส่วนที่ ๔. คำรับรองของผู้ขอรับใบอนุญาต

๔.๑ ข้าพเจ้าขอรับรองว่าเป็นผู้มีคุณสมบัติครบถ้วนตามที่กำหนดทุกประการและข้อมูลที่ปรากฏในแบบคำขอนี้พร้อมเอกสารหลักฐานประกอบการพิจารณาขอรับใบอนุญาตถูกต้องครบถ้วนและเป็นความจริง

๔.๒ กรณีปรากฏในภายหลังว่าข้าพเจ้าขาดคุณสมบัติข้อหนึ่งข้อใด หรือทำเอกสารหลักฐานอันเป็นเท็จ ข้าพเจ้ายินยอมให้คณะกรรมการยกเลิก หรือเพิกถอนใบอนุญาตได้ทันที

๔.๓ ข้าพเจ้ายินยอมปฏิบัติตามหลักเกณฑ์ หรือเงื่อนไขข้อกำหนดใดๆ อันเกี่ยวข้องกับการจัดสรรรายได้จากการให้บริการให้แก่กองทุนวิจัยและพัฒนากิจการกระจายเสียง กิจการโทรทัศน์ และกิจการโทรคมนาคมเพื่อประโยชน์สาธารณะ

๔.๔ ข้าพเจ้าได้อ่านและเข้าใจหลักเกณฑ์ตามประกาศ กสทช. เรื่องหลักเกณฑ์และวิธีการอนุญาตให้บริการโครงข่ายกระจายเสียงหรือโทรทัศน์ทั้งหมดแล้วและยินยอมปฏิบัติตามโดยไม่มีเงื่อนไขใดๆ

ลงชื่อ.....ผู้มีอำนาจกระทำการผูกพันนิติบุคคล (บุคคลที่ ๑)
 (.....)
 วัน/เดือน/ปี.....

ลงชื่อ.....ผู้มีอำนาจกระทำการผูกพันนิติบุคคล (บุคคลที่ ๒)
 (.....)
 วัน/เดือน/ปี.....

ลงชื่อ.....ผู้มีอำนาจกระทำการผูกพันนิติบุคคล (บุคคลที่ ๓)
 (.....)
 วัน/เดือน/ปี.....

 <p>สำนักงาน กสทช.</p>	แบบคำขอรับ ใบอนุญาตประกอบกิจการกระจายเสียงหรือโทรทัศน์ สำหรับให้บริการโครงข่ายกระจายเสียงหรือโทรทัศน์	หมายเลขเอกสาร แบบ ปส. ๐๒
		หน้า ๗ จาก ๗
		เลขรับที่..... วันที่รับ.....

สำหรับเจ้าหน้าที่

คำขอ : <input type="checkbox"/> เรียบร้อย <input type="checkbox"/> ไม่เรียบร้อย	
เอกสารประกอบครบถ้วนตามประกาศ : <input type="checkbox"/> ครบถ้วน <input type="checkbox"/> ไม่ครบถ้วน	
ความเห็นเจ้าหน้าที่ผู้ตรวจสอบคำขอ	
วันที่รับคำขอ :	เจ้าหน้าที่ผู้ตรวจสอบคำขอ :
บันทึกมอบหมายงาน	Note